

SI | Žična centralna priključna letev za regulacijo talnega ogrevanja
Navodila za uporabo z garancijskim listom

EN | Wired terminal strip for underfloor heating control
User manual with warranty card

BIH HR SR | Žičana centralna ljetva za regulacijo podnog grijanja
Upute za upotrebo i garancija

SASWELL SCU209LED-TM1

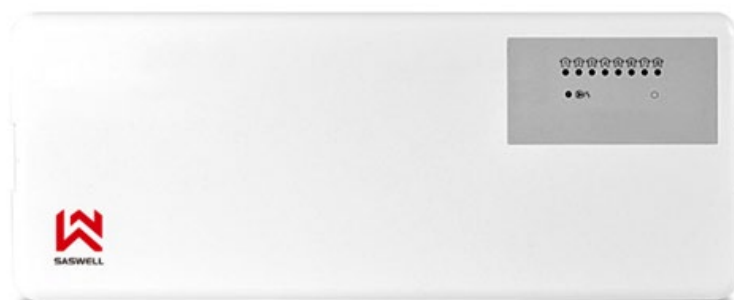

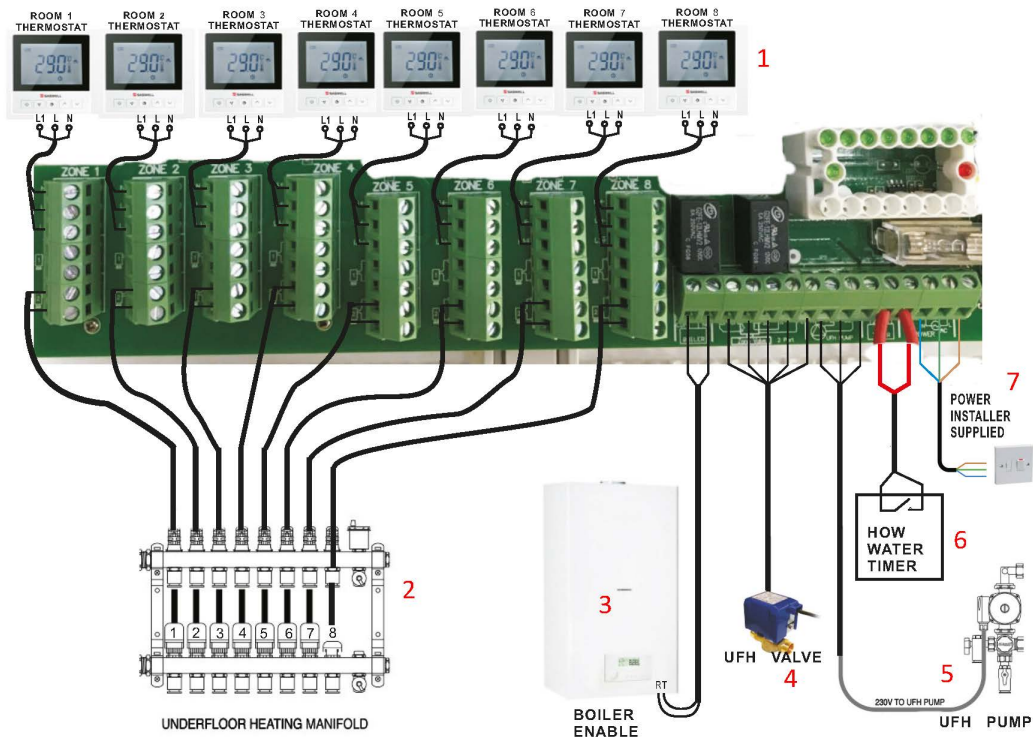

	Kontakti Contacts	Slo	Eng	Bih / Hr / Srb
1	L1, L, N	Priklap do 8 sobnih termostatov	Connect up to 8 room thermostats	Uključite do 8 sobnih, prostorskih termostata
2	1, 2	Opcija priklapa dveh ali več* termo pogonov (aktuatorjev)	Option of connecting two or more* actuators	Povezivanje dva ili više* aktuatora
3	BOILER COM, NO / 0V contact Total I_{max} 2(1)A	Opcija priključitve kotla preko brez napetostnega kontakta	Option of controlling your boiler with voltfree contact	Opcija kontroliranja peči putem bez naponskog kontakta
4	ZONE VALVE 2 port Or, Gr, SL, N I_{max} 3(2)A	Opcija priključitve dvo potnega mešalnega ventila	Option of connecting a two way zone mixing valve	Opcija konekcije 2-putnog conskong mješalnog ventila
5	UFH PUMP N, PE, SL I_{max} 5(3)A	Opcija priključitve obtočne črpalke	Option of connecting a UFH pump	Opcija konekcije crpke
6	TIMER T2, T1 I_{max} 10A 250VAC	Opcija uporabe časovnika. Če je kontakt sklenjen, potem naprava vedno deluje.	Option of using a timer. If the contact is on, the devices is on.	Opcija upotrebe tajmera. Ako je kontakt uključen onda uređaj radi normalno.
7	POWER PE, N, L I_{max} 10A	Priključek za napajanje enote	Connector for power of the device	Konekcija za električki napon uređaja
*		Če združite konektorje aktuatorjev na el. Sponke lahko upravljate več kot dva aktuatorja naenkrat	If you join the elec. connectors then you can control more than two actuators	Ako sadržite el. kontakte aktuatora onda možete kontrolirat više nego dva aktuatora

Specifikacije | Specifications

SI EN BIH, HR, SRB	Vrednost Value Vrijednost
Napajanje	AC 100-240V 50/60Hz
Power supply	
Napon	
Kontakti, omejitve stikal I _{max}	Glej opis na strani 2
Contacts, relay limits I _{max}	See description on page 2
Kontakti, ograničenje prekidača I _{max}	Vidi opis na stranici 2
Priklop elektro termičnih pogonov (aktuatorjev)	16 oz. do dosega omejitve I _{max}
Actuators connection	16 or up to relay limit of I _{max}
Kontakt elektro termičkih pogona (aktuatora)	16 ili do ograničenja I _{max}
Priklop termostatov	Do 8 termostatov
Thermostat connections	Up to 8 thermostats
Kontakt termostatov	Do 8 termostata
Temperatura okolice Relativna vlažnost v %	0°C – 50°C 90%
Ambient temperature Relative humidity in %	
Temperatura okoline Relativna vlažnost u %	
Skladiščna temperatura Relativna vlažnost v %	-10°C – 50°C 90%
Warehouse temperature Relative humidity in %	
Temperatura skladištenja Relativna vlažnost u %	
Dimenzije	280mm x 110mm x 40mm
Dimensions	
Dimenzije	



SI | Varovanje narave

Elektronske naprave in baterije po koncu življenjske dobe ne odlagajte med mešane komunalne odpadke, uporabite zbirna mesta ločenih odpadkov. S pravilno odstranitvijo izdelka boste preprečili negativne vplive na človeško zdravje in okolje. Reciklaža materialov prispeva varstvu naravnih virov. Več informacij o reciklaži tega izdelka Vam ponudijo upravne enote, organizacije za obdelavo gospodinjstskih odpadkov ali prodajno mesto, kjer ste izdelek kupili.







EN | Environmental protection

Do not place electronic devices and batteries after the end of their life in mixed municipal waste, use collection points of separate waste. By properly removing the product, you will prevent negative effects on human health and the environment. Recycling of materials contributes to the protection of natural resources. More information on the recycling of this product is offered to you by administrative units, household waste treatment organizations or the point of sale where you purchased the product.

BIH, HRV, SRB | Zaštita prirode

Ne stavljajte elektronske proizvode i baterije nakon završetka životne dobi u mješoviti otpad, koristite odlagališta odvojenog otpada. Pravilnim odstranjivanjem proizvoda spriječit ćete negativne učinke na ljudsko zdravlje i okoliš. Recikliranje materijala pridonosi zaštiti prirodnih izvora. Više informacija o recikliranju ovog proizvoda nude vam administrativne jedinice, organizacije za tretman kućanstava ili prodajno mjesto gdje ste kupili proizvod.



Razlaga simbolov / Objašnjenje simbola / Explanation of symbols

	Papir in papirnata embalaža, plastika, električne naprave se po uporabi naj oddajo v namenske zaboje za recikliranje.	
	Papir, papirna i plastična ambalaža, električni uređaji nakon upotrebe, neka se stave u posebne kutije za recikliranje	
	Paper, paper and plastic packaging, electrical appliances should be delivered to dedicated recycling boxes after use	
	Električna naprava razreda II ali dvojne izolacije je konstruirana tako, da ne zahteva varnostne povezave z električno ozemljitvijo.	
	Klasa II ili dvostruko izolirani električni aparat je onaj koji je projektiran tako da ne zahtijeva sigurnosnu vezu s električnim uzemljenjem.	
	A Class II or double insulated electrical appliance is one which has been designed in such a way that it does not require a safety connection to electrical earth (ground).	
	Naprava je namenjena za notranjo uporabo.	
	Uređaj je namijenjen za unutarnju uporabu.	
	Device is intended for indoor use only.	
	Za izdelek je izdana izjava o skladnosti.	
	Za proizvod je izdana izjava o skladnosti	
	A declaration of conformity is issued for the product	
	V skladu z Direktivo RoHS	
	U skladu sa Direktivom RoHS	
	In accordance with the RoHS Directive	
	Pomeni, da se izdelka lahko dotikate z roko, da predmeti premera 12,5 mm ali več ne morejo zaiti vanj ter ga poškodovati in da je izdelek zaščiten pred navpično padajočimi vodnimi kapljicami	
	To znači da se proizvodom možete dotaknuti rukom tako da predmeti promjera 12,5 mm ili više ne mogu doći i oštetiti ga te da je proizvod zaštićen od okomitih kapljica vode.	
	It means that you can touch the product with your hand so that items of diameter 12.5 mm or more can not come in and damage it and that the product is protected against vertically falling water droplets	

SI | Dodatne ikone ki se lahko pojavijo v navodilih

BIH, HRV, SRB | Dodatne ikone koje se mogu pojaviti u uputama

ENG | Extra symbols that may appear in the manuals

	Opozorilo za nevarnost
	Upozorenje za opasnost
	Warning
	Informacija, nasvet, ideja ali priporočilo
	Informacija, savjet, ideja ili preporuka
	Information, advice, idea or recommendation



SI | Zelo pomembno je, da preberete celotna navodila za uporabo.

ENG | It's very important to read the whole user manual.

BIH, HRV, SRB | Vrlo je važno da upute iz korisničkog priručnika pažljivo pročitate.

Kopiranje navodil brez dovoljenja Sen Controls d.o.o. je prepovedano!

Copying of this user manual without permission of Sen Controls d.o.o. is prohibited!

Kopiranje uputa bez dopuštenja Sen Controls d.o.o. je zabranjeno!



Sen Controls d.o.o. Video navodila | upute | instructions

SI | Navodila za uporabo

Žična centralna priključna letev za upravljanje talnega gretja Saswell SCU209LED-TM1 omogoča upravljanje talnega ogrevanja in priklopa do 8 žičnih termostatov. Omogoča tudi priklop termopogonov (aktuatorjev) in upravljanje ogrevalnega vira, obtočne črpalke, časovnika in dvopotnega ventila.

Naprava uporablja LED prikazovalnike za prikaz delovanja na določenem izhodu in vsi zgoraj navedeni priklopi so že vključeni v napravo – torej ni potrebe po nakupu dodatnih elementov, modulov za razširitev.

Navodila za uporabo in vzdrževanje so del splošnih prodajnih pogojev. Pridržujemo si pravico do sprememb detajlov, tehnologij in izvedbe. Garancija velja le skupaj z računom. Dopuščamo možnost napak v besedilu.

Pomembna opozorila pred prvo uporabo, namestitvijo in vzdrževanje naprave

Pred prvo uporabo pazno preberite navodila za uporabo ne samo termostata, ampak tudi peči ali klimatske naprave. • Pred inštalacijo termostata izklopite dovod električnega toka! • Priporočamo, da inštalacijo opravi kvalificiran delavec! • Električni krog mora biti zavarovan z varovalko, ki ne presega tokovne obremenitve ožičenja (max 16A). • Pri montaži upoštevajte vse varnostne predpise • Izdelka ne izpostavljajte neposredni sončni svetlobi, ekstremnemu mrazu, vlagi in naglim spremembam temperature. To bi znižalo natančnost merjenja temperature • Izdelka ne nameščajte na mesta, ki so nagnjena k vibracijam in pretresom – to lahko povzroči poškodbe • Izdelka ne izpostavljajte prekomernemu tlaku, sunkom, prahu, visokim temperaturam ali vlagi saj le te lahko povzročijo poškodbe na kateri izmed funkcij izdelka, krajšo energetsko vzdržljivost, poškodbo baterij in deformacije plastičnih delov • Izdelka ne izpostavljajte dežju ali vlagi, kapljajoči in brizgajoči vodi • Na izdelek ne postavljajte virov ognja, npr. prižgane svečke ipd. • Izdelka ne postavljajte na mesta, kjer ni zadostnega kroženja zraka • V prezračevalne odprtine ne vtikajte nobenih predmetov • Ne posegajte v notranjo električno napeljavo izdelka – lahko ga poškodujete in s tem prekinite veljavnost garancije. Izdelek sme popravljati le usposobljen strokovnjak • Za čiščenje uporabljajte zmerno navlaženo krpo. Ne uporabljajte raztopin ali čistilnih izdelkov – lahko poškodujejo plastične dele in električno napeljavo • Izdelka ne potaplajte v vodo ali v druge tekočine • Pri poškodbah ali napaki izdelka ne popravljajte sami. Predajte ga v popravilo prodajalni, kjer ste ga kupili • Izdelka ne smejo uporabljati osebe (vključno otroci), ki jih fizična, čutna ali mentalna nesposobnost ali pomanjkanje izkušenj, in znanj ovirajo pri varni uporabi naprave, če pri tem ne bodo nadzorovane, ali če jih o uporabi naprave ni poučila oseba, ki je odgovorna za njihovo varnost. • Nujen je nadzor nad otroki, da bo zagotovljeno, da se ne bodo z napravo igrali. Za izdelek je bila izdana izjava o skladnosti. Napravo se lahko prosto uporablja v EU. Vse izjave o skladnosti (CE, RoHS) so prosto dostopne na spletni strani www.sen-controls.eu in podstraneh npr. <https://si.sen-controls.eu> pod zavihkom »Pravno« ali »Dokumenti« pri vsakem od objavljenih naprav. Proizvajalec izdelka je SASWELL CONTROLS (HONGKONG) LTD. Uvoznik, distributer in servis za Saswell v Sloveniji je Sen Controls d.o.o., Belokranjska cesta 29, 8340 Črnomelj, Slovenija

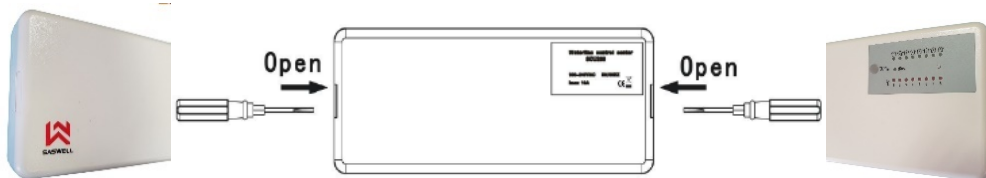

Namestitev in montaža

Pred samo vezavo centralne priključne letve boste morali odpreti ohišje. To storite tako, da na sprednji strani ohišja ob straneh pritisnete zatiča navznoter in previdno odstranite pokrov. Sedaj imate dostop do vezja in opravite zeleno vezavo. Pri sami vezavi si pomagajte s shemo iz strani 2 ter opisi kontaktov. Če uporabljate več kot 2 aktuatorja na cono, jih združite skupaj z električno sponko. Ponovno, pred samo nastavitvijo si zopet preberite vsa varnostna opozorila iz izklopite glavno napajanje! Po končani vezavi, namestite zadnji del ohišja s priloženimi vijaki na željeno mesto (stena, ...). Ko ste opravili s tem korakom, zaprite ohišje s sprednjim delom. Tako ste končali s samo namestitvijo centralne ogrevalne priključne letve.



Opis sprednjega dela ohišja – LED indikatorji in tipka

Za lažje razumevanje in upravljanje s priključno letvijo ima naprava na sprednji strani LED indikatorje delovanja. Razlaga LED prikazovalnikov je razložena v spodnji tabeli.

		
Ob vklopu ogrevalnega vira ali obtočne črpalke se LED indikator osvetli rdeče*	Ob potrebi ogrevanja se LED indikator pod zahtevanem izhodu (1-8) osvetli zeleno	Če je naprava prižgana oz. ima napajanje, se LED indikator osvetli rdeče

* Če na nobenem od izhodov od 1-8 ni potrebe po delovanju in so ugasnjeni, se po ponovni potrebi delovanja ogrevalni vir ali črpalka zaženet za zamikom od 3 do 5 minut.

GARANCIJA IN GARANCIJSKA IZJAVA

OPOZORILO: Vsebina teh navodil se lahko spremeni brez predhodnega opozorila – zaradi omejenih možnosti tiskanja se lahko predstavljeni simboli neznatno razlikujejo od simbolov na zaslonu – vsebine teh navodil brez soglasja proizvajalca ni mogoče razmnoževati. Napravo se lahko prosto uporablja v EU. Vse izjave o skladnosti (CE, RoHS) so prosto dostopne na spletni strani www.sen-controls.eu in podstraneh npr. <https://si.sen-controls.eu> pod zavihkom »Pravno« ali »Dokumenti« pri vsakem od objavljenih naprav ali na zahtevo preko epošte info@sen-controls.eu.

Garancijska izjava

- Izjavljamo, da jamčimo za lastnosti in brezhibno delovanje v garancijskem roku.
- Garancijski rok prične teči z datumom izročitve blaga in velja **24 mesecev**.
- Sen Controls d.o.o. jamči kupcu, da bo v garancijskem roku na lastne stroške odpravil vse pomanjkljivosti na aparatu zaradi tovarniške napake v materialu ali izdelavi.
- Za čas popravila se garancijski rok podaljša.
- Če aparat ni popravljen v roku 45 dni od dneva prijave okvare, lahko prizadeta stranka zahteva novega.
- Garancija preneha, če je okvara nastala zaradi: - nestrokovnega-nepooblaščenega servisa
- predelave brez odobritve proizvajalca; - neupoštevanja navodil za uporabo aparata
- Garancija ne izključuje pravic potrošnika, ki izhajajo iz odgovornosti prodajalca za napake na blagu.
- Proizvajalec zagotavlja proti plačilu popravilo, vzdrževanje blaga, nadomestne dele in prikladne aparate tri leta po poteku garancijskega roka.
- Naravna obraba aparata je izključena iz garancijske obveznosti. Isto velja tudi za poškodbe zaradi nepravilne uporabe ali preobremenitve.
- Omenjena garancija velja na območju držav članic EU ter Republike Srbije, Bosne in Hercegovine.

NAVODILA ZA REKLAMACIJSKI POSTOPEK

Lastnik uveljavlja garancijski zahtevek tako, da ugotovljeno okvaro prijavi pooblaščen delavnic, serviserju oz. prodajnem mestu, pisno ali ustno. Kupec je odgovoren, če s prepozno prijavo povzroči škodo na aparatu. Po izteku garancijskega roka preneha pravica do uveljavljanja garancijskega zahtevka. Priložen mora biti potrjen garancijski list z originalnim računom.

Sen Controls d.o.o. se obvezuje, da bo aparat zamenjal z novim, če ta v tem garancijskem roku ne bi deloval brezhibno.

Prosimo vas, da zraven pravilno izpolnjenega garancijskega lista dodate še čim bolj podrobno obrazložitev napake, zaradi katere reklamirate napravo.

TIP NAPRAVE	Žična priključna letev
PROIZVAJALEC	SASWELL
TIP	SCU209LED-TM1
DATUM PRODAJE	
PODPIS IN ŽIG PRODAJALCA	

Uvoz, distribucija in servis za Slovenijo: Sen Controls d.o.o., Belokranjska cesta 29, 8340 Črnomelj, Slovenija,

tel.: +386 40 299 299 www.sen-controls.eu | info@sen-controls.eu | Vprašanja in pomoč help@sen-controls.eu

Bih, Hrv, Srb | Upute za upotrebu

Žičana centralna priključna letva za kontroliranje podnog grijanja Saswell SCU209LED-TM1 omogućuje kontrolu podnog grijanja i priključivanje do 8 žičanih termostata. Omogućuje i spajanje termopogona (aktuatora) i upravljanje izvora grijanja, cirkulacijskom pumpom, tajmerom i dvosmjernim ventilom.

Uređaj koristi LED diode za prikaz rada na određenom izlazu, a sve gore navedene veze već su uključene u uređaj - nema potrebe za kupnjom dodatnih elemenata, modula za proširenje.

Upute za upotrebu i održavanje su dio opštih uslova prodaje. Zadržavamo pravo izmjene detalja, tehnologije i performansi. Garancija važi samo uz račun. Dozvoljavamo mogućnost grešaka u tekstu.

Važna upozorenja prije korištenja, instalacije i održavanja uređaja po prvi put

Prije prve upotrebe pažljivo pročitajte upute za upotrebu ne samo termostata, nego i peći ili klimatskog uređaja. • Prije instalacijom termostata isključite dovod struje! Preporučujemo, da instalaciju izvrši kvalificirani radnik. • Strujni krug mora biti zaštićen osiguračem, koji ne prelazi struje opterećenja ožičenja (max. 16A). • Kod montaže imajte na umu sve sigurnosne regulacije. • Proizvod ne izlažite izravnoj sunčevoj svjetlosti, ekstremnoj hladnoći, vlazi i naglim promjenama temperature. To će smanjiti točnost mjerenja temperature • Ne postavljajte na mjesta koja su podložna vibracijama i udarcima - to može dovesti do oštećenja • Ne izlažite pretjeranom pritisku, udarcima, prašini, visokim temperaturama ili vlažnosti, jer mogu uzrokovati oštećenja na bilo koju od funkcija trajnost proizvoda, oštećenju baterije i deformaciji plastičnih dijelova • ne izlažite kiši ili vlazi • ne stavljajte kod izvora otvorenog plamena, npr. svijeće itd. • Ne stavljajte na mjesto gdje nema dovoljno cirkulacije zraka • kraj ventilacijskih otvora nemojte stavljati nikakve predmete • Ne dirajte unutarnje ožičenje proizvoda - može se oštetiti i time prekinuti jamstvo. • Za sredstvo za čišćenje koristite umjereno navlaženu krpu. Nemojte koristiti otopinu ili proizvode za čišćenje - može oštetiti plastične dijelove i ožičenje • Ne uranjajte u vodu ili druge tekućine • U slučaju oštećenja ili neispravnosti proizvoda ne sami popraviti. Dajte ga u servis gdje ste kupili • Proizvod ne smiju upotrebljavati osobe (uključujući djeca), koje zbog fizičke ili mentalne nesposobnosti ili manjka iskustva nisu sposobne sigurno upravljati uređaj bez potrebe da se ih kontrolira, ili ako ih odgovorna osoba nije uputila u sigurno upravljanje proizvoda. • Dječja kontrola je neophodna kako bi se osiguralo da se ne igraju s uređajem. Za proizvod je izdana izjava o sukladnosti (CE, RoHS). Ova i druga dokumentacija dostupne su na web adresi www.sen-controls.eu i podstranicama, . Proizvođač uređaja je SASWELL CONTROLS (HONGKONG). Uvoz EU: Sen Controls d.o.o., Belokranjska cesta 29, 8340 Črnomelj, Slovenija

Ugradnja i instalacija

Prije spajanja centrale ćete morat otvoriti kucište. Da biste to učinili, na prednjoj strani kucišta s bočnim pritiskom (gle sliko dole OPEN) unutra i pažljivo uklonite poklopac. Kad otvorite kucište imate dostup do elektronike i sad možete napraviti željeno vezanje. Za električno vezanje možete si pomoć sa shemom iz stranice 2. Ako u coni koristite više nego 2 aktuatora, možete ih spojiti zajedno sa električkom terminalom ili slično. Ponovo, prije same instalacije pročitajte sva sigurnosna upozorenja! Kada završite s ovim korakom, zatvorite kucište s prednjim djelom. Sada ste zaključili ugradnju i instalaciju centralnog sistema za upravljanje podnog grijanja.

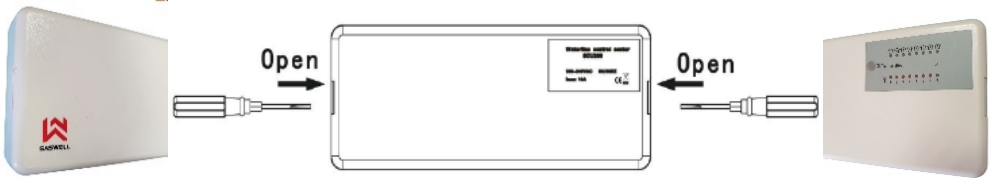

Opis prednje strane kucišta - LED indikatori

Radi lakšeg razumijevanja i rada, uređaj ima LED indikatore na prednjoj strani. Objašnjenje LED zaslona objašnjeno je u donjoj tablici.

Kada se uključi izvor grijanja ili cirkulacijska crpka, LED indikator svijetli crveno *	Kad se uključi grijanje u sobi, LED indikator svijetli (1-8)	Ako je uređaj uključen, LED indikator svijetli crveno

* Ako nema potrebe za grijanje na bilo kojem od izlaza 1-8 onda se ugase izvori grijanja i crpka. Kad je ponovo potreba po grijanju, crpka, uređaj za grijanje će početi sa radom od 3 do 5 minuta nakon ponovnog aktiviranja.

UPOZORENJE: Sadržaj ovih uputa može se promijeniti bez prethodne najave - zbog ograničenih opcija ispisa, prikazani simboli mogu se malo razlikovati od simbola na zaslonu - sadržaj tih uputa ne može se reproducirati bez suglasnosti proizvođača.

Sve Deklaracije o sukladnosti (CE, RoHS) slobodno su dostupne na web stranici www.sen-controls.eu i podstranicama pod „Pravno“, „Legal“ ili sličnim stranicama. Dokumente možete dobiti i na svaki stranici uređaja ili putem epošte info@sen-controls.eu.

BIH, HRV, SRB - Izjava o jamstvu

1. Izjavljujemo da jamčimo svojstva i besprijekoran rad u jamstvenom roku.
2. Jamstveno razdoblje počinje trajati od datuma isporuke robe i vrijedi 24 mjeseca.
3. Sen Controls d.o.o. jamči kupcu da će na račun jamstvenog razdoblja otkloniti sve nedostatke na stroju zbog neuspjeha tvornice u materijalu ili izradi na vlastiti trošak.
4. Jamstveni rok produžuje se za vrijeme popravka.
5. Ako se aparat ne popravi unutar 45 dana od datuma izvješća o kvaru, pogođena strana može zatražiti novu.
6. Jamstvo prestaje ako je kvar nastupio zbog:
 - neprofesionalno-neovlašten servis
 - prerada bez odobrenja proizvođača
 - Nepoštivanje uputa za uporabu uređaja
7. Jamstvo ne isključuje prava potrošača koja proizlaze iz odgovornosti prodavatelja zbog nedostataka u robi.
8. Proizvođač osigurava popravke, održavanje robe, rezervnih dijelova i spojnice za plaćanje za plaćanje tri godine nakon isteka jamstvenog roka.
9. Prirodno trošenje uređaja je isključeno iz jamstva. Isto vrijedi i za štetu zbog nepravilne uporabe ili preopterećenja.
10. Ovo jamstvo vrijedi na teritoriju država članica EU-a i Republike Srbije, Bosne i Hercegovine.

UPUTE ZA POSTUPAK REKLAMACIJE

Vlasnik zahtjeva pravo na jamstvo prijavom oštećenja u pisanom ili usmenom obliku ovlaštenom servisu ili prodajnom mjestu. Kupac je odgovoran ako uzrokuje oštećenja uređaja kasnim obavještanjem. Po isteku jamstvenog roka isteklo je pravo podnijeti zahtjev za jamstvo. U prilogu se mora potvrditi potvrdom o jamstvu s originalnim računom.

Sen Controls d.o.o. obvezuje se zamijeniti uređaj s novim ako se ne radi besprijekorno unutar ovog jamstvenog roka.

Dodajte detaljno objašnjenje pogreške vašeg uređaja zajedno s ispravno ispunjenim jamstvom.

TIP UREĐAJA	Žičana centrala
PROIZVOĐAČ	SASWELL
TIP	SCU209LED-TM1
DATUM PRODAJE	
POTPIS ŽIG PRODAVATELJA	

Uvoz i servis za EU: Sen Controls d.o.o., Belokranjska cesta 29, 8340 Črnomelj, Slovenija,
tel.: +386 40 299 299 www.sen-controls.eu | info@sen-controls.eu | pitanja i pomoć help@sen-controls.eu

ENG | User manual

Wired terminal strip for underfloor heating Saswell SCU209LED-TM1 allows you to connect up to 8 wired thermostat. You can also connect to the device a timer, actuators for heating control, heating device and two way valve.

The device uses LED indicators for easier understanding of what output is currently on or off and if it's working properly.

The instructions for use and maintenance are part of the general terms and conditions of sale. We reserve the right to change the details, technology and performance. The guarantee is valid only with the original invoice. We allow the possibility of errors in the text.

Important notes before first use, installation and maintenance

Before use, carefully read the manual not only for the device, but also for the Heating device (heat pump, etc.) • Turn off the power supply before installing the thermostat! • We recommend that the installation is done by a qualified electrician • the electrical circuit must be secured with a fuse that does not exceed the current load of wiring • Please note all safety instructions before installing • Do not expose the product to direct sunlight, extreme cold, humidity and sudden temperature changes. This would reduce the accuracy of the temperature measurement • Do not place the product in places that are prone to vibrations and shocks - this can cause damage • Do not expose the product to excessive pressure, shock, dust, high temperatures or moisture, as these can cause damage to one of the functions product, shorter energy endurance, damage to batteries, and deformation of plastic parts. • Do not expose the product to rain or moisture, dripping or spraying water. • Do not place any sources of fire on the product, for example, spark plugs etc. • Do not place the product in places where there is insufficient air circulation. • Do not insert any objects into the ventilation openings. • Do not interfere with the internal electrical wiring of the product. It may be damaged and therefore terminate the warranty. The product must only be repaired by a trained specialist. • Use a moderately moistened cloth for cleaning. Do not use solutions or cleaning products - may damage plastic parts and electrical wiring • Do not immerse the product in water or other liquids. • Do not repair it yourself if the product is damaged or defective. Put it in the repair shop where you bought it • The product should not be used by a person (including children) by physical, sensory or mental disability or lack of experience and knowledge impeded by the safe use of the device if they are not controlled, or if they were not informed by the person responsible for their safety about the use of the device • Children's control is necessary to ensure that they do not play with the device. Declaration of conformity has been issued for the product. The device can be freely used in the EU. This and other documentation (RoHS, CE, ...) is freely available on the website www.sen-controls.eu and/or subsites e.g. en.sen-controls.eu under tab "Pravno", "Dokumenti "Legal, Documents" or similar at each published product.. Manufacturer of this product is SASWELL CONTROLS (HONGKONG) LTD. Importer, distributor and service for Saswell is Sen Controls d.o.o., Belokranjska cesta 29, 8340 Črnomelj, Slovenia

Installation

You will need to open the housing before connecting the central terminal strip. To do this, press the pins inwards on the left and right side of the case and carefully remove the cover. Now you have access to the circuit and perform the desired binding. Again, make sure you've read all the safety warnings and turned off the main power supply to avoid any damages to any of the devices or possible injuries. The installation should be made by a trained professional! When doing the electrical connection, help yourself with the scheme on page 2 in this manual. If you're using more than two actuators in a zone, connect them together by using electrical connector strips. Again, all of the installation and connections should be performed by an expert and always read all of the manuals and safety instructions of every connected device! After you've completed connecting the device and mounting it to the wall, close the housing with the front part.

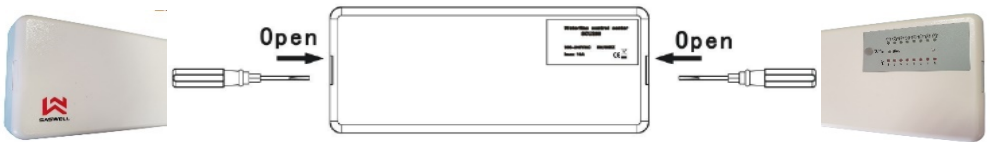

Front side LED indicators

For easier use and understanding, the device has an LED indicator on the front side. The description of the indicators is described below.

<p>When the heat source or the manifold pump is activated, this LED indicator turns on (red)*.</p>	<p>When there is a need for heating, the indicator under the particular number (1-8) turns on (green).</p>	<p>If the device is turned on or plugged in to power supply, the LED indicator turns red.</p>

* If there is no output on the exit 1-8 and are turned off, the next output of the heating source, pump, starts with a delay of 3-5 minutes.

Warning: The contents of these instructions can be changed without prior notice and warning - due to limited printing options, the symbols presented may vary slightly from the on-screen symbols - the contents of these instructions cannot be reproduced without the consent of the manufacturer. The device can be freely used in the EU. All statements of conformity (CE, RoHS) are freely available on the website www.sen-controls.eu and it's subsites eg. <https://en.sen-controls.eu> or other. The documents are also available on products subsites under "Documents" or "Legal" or on request by email info@sen-controls.eu.

Warranty statement

1. We declare that we guarantee the properties and faultless operation within the warranty period.
2. The warranty period begins with the date of purchase and is valid for **24 months**.
3. Sen Controls d.o.o. guarantees to the buyer that during the warranty period we will eliminate all defects on the device due to a factory failure in material or workmanship at our own expense.
4. For the time of repair, the warranty period is extended.
5. If the device is not repaired within 45 days from the date of the failure report, the affected party may request a new one.
6. The guarantee is terminated if the defect occurred due to:
 - Unprofessional-unauthorized service
 - Opening or modifying the device without the manufacturers
 - Failure to comply with the instructions for use of the device
7. The guarantee does not exclude the rights of the consumer arising from the seller's responsibility for defects in goods.
8. The manufacturer provides repairs, maintenance of goods, spare parts and couplings against payment for three years after the expiration of the warranty period.
9. The natural wear of the device is excluded from the warranty. The same applies to damage due to improper use or overload.
10. The limited warranty applies in the territory of the EU Member States and the Republic of Serbia, Bosnia and Herzegovina.

INSTRUCTIONS FOR THE RECLAMATION PROCEDURE

The owner invokes a guarantee claim by declaring the impairment to an authorized workshop, repairer, point of sale, either in writing or orally. The buyer is responsible if he causes damage to the appliance by late notification. Upon expiration of the warranty period, the right to claim a warranty claim has expired. The validated warranty card with the original invoice must be attached.

Sen Controls d.o.o. undertake to replace the device with a new one if it fails to function properly in this warranty period.

Please add a detailed explanation of the error of the device, along with a properly completed warranty card.

Type of the device	Wired central strip
Manufacturer	SASWELL
Model	SCU209LED-TM1
Date of purchase	
SIGNATURE AND STAMP OF THE SELLER	

Importer and service for EU

Sen Controls d.o.o., Belokranjska cesta 29, 8340 Črnomelj, Slovenia, tel.: +386 40 299 299

www.sen-controls.eu | info@sen-controls.eu | help@sen-controls.eu