





Uporabniški priročnik in garancijski list– Žični sobni programski termostat

Upute za uporabo i garancija – Žičani sobni tjedni programski termostat
User manual and warranty card – Wired programmable room thermostat

SASWELL SAS908XWHB-7(SL)



Razlaga simbolov / Objašnjenje simbola / Explanation of symbols

	Papir in papirnata embalaža, plastika, električne naprave se po uporabi naj oddajo v namenske zaboje za recikliranje.		
	Papir, papirna i plastična ambalaža, električni uređaji nakon upotrebe, neka se stave u posebne kutije za recikliranje		
	Paper, paper and plastic packaging, electrical appliances should be delivered to dedicated recycling boxes after use		
	Električna naprava razreda II ali dvojne izolacije je konstruirana tako, da ne zahteva varnostne povezave z električno ozemljitvijo.		
	Klasa II ili dvostruko izolirani električni aparat je onaj koji je projektiran tako da ne zahtijeva sigurnosnu vezu s električnim uzemljenjem.		
	A Class II or double insulated electrical appliance is one which has been designed in such a way that it does not require a safety connection to electrical earth (ground).		
	Naprava je namenjena za notranjo uporabo.		
	Uređaj je namijenjen za unutarnju uporabu.		
	Device is intended for indoor use only.		
	Za izdelek je izdana izjava o skladnosti.		V skladu z Direktivo RoHS
	Za proizvod je izdana izjava o sukladnosti		U skladu sa Direktivom RoHS
	A declaration of conformity is issued for the product		In accordance with the RoHS Directive
IP21	Pomeni, da se izdelka lahko dotikate z roko, da predmeti premera 12,5 mm ali več ne morejo zaiti vanj ter ga poškodovati in da je izdelek zaščiten pred navpično padajočimi vodnimi kapljicami		
	To znači da se proizvodom možete dotaknuti rukom tako da predmeti promjera 12,5 mm ili više ne mogu doći i oštetiti ga te da je proizvod zaštićen od okomitih kapljica vode.		
	It means that you can touch the product with your hand so that items of diameter 12.5 mm or more can not come in and damage it and that the product is protected against vertically falling water droplets		



SI | Zelo pomembno je, da preberete celotna navodila za uporabo.

ENG | It's very important to read the whole user manual.

BIH, HRV, SRB | Vrlo je važno da upute iz korisničkog priručnika pažljivo pročitate.

 **YouTube** [Sen Controls d.o.o.](#) Video navodila | upute | instructions

Privzeti programi ogrevanje / Zadani programi grijanja / Default heating schedule 6 PROG.

t	temp	t	temp	t	temp	t	temp	t	temp	t	temp
6:00	20°C	8:00	16°C	11:00	20°C	14:00	16°C	18:00	20°C	22:00	16°C

Privzeti programi ogrevanje / Zadani programi grijanja / Default heating schedule 4 PROG.

6:00	19.5°C	8:00	16°C	18:00	20°C	22:00	16°C

Vaša tabela / Vaša tablica / Your table

Dan Day												
	Čas	T °C	Čas	T °C	Čas	T °C	Čas	T °C	Čas	T °C	Čas	T °C
1												
2												
3												
4												
5												
6												
7												

Kopiranje navodil brez dovoljenja Sen Controls d.o.o. je prepovedano! Copying of this user manual without permission of Sen Controls d.o.o. is prohibited! Kopiranje uputa bez dopuštenja Sen Controls d.o.o. je zabranjeno!

SI / Uporabniški priročnik

Termostat Saswell SAS908XWHB-7 (SL) je žični programski termostat za upravljanje ogrevalnih sistemov. Vse nastavitve temperatur ter sama regulacija se upravlja preko termostata samega. Sistem tudi omogoča neverjetno prilagodljivost delovanja in nastavitvev programske ure ogrevanja za 7, 5+2, 5+1+1 dni in s 4 oz. 6 preklopi na dan.

Kot dodatne funkcije ima zaklep tipkovnice s štirimestno kodo in samodejno vključeno funkcijo zaznavanja odprtega okna.

Garancijski list z izjavo se nahaja na zadnjih straneh tega priročnika.

Navodila za uporabo in vzdrževanje so del splošnih prodajnih pogojev. Pridržujemo si pravico do sprememb detajlov, tehnologije in izvedbe. Garancija velja le skupaj z računom. Dopuščamo možnost napak v tekstu.



Varovanje narave

Elektronskih naprav in baterij po koncu življenjske dobe ne odlagajte med mešane komunalne odpadke, uporabite zbirna mesta ločenih odpadkov. S pravilno odstranitvijo izdelka boste preprečili negativne vplive na človeško zdravje in okolje. Reciklaža materialov prispeva varstvu naravnih virov. Več informacij o reciklaži tega izdelka Vam ponudijo upravne enote, organizacije za obdelavo gospodinjskih odpadkov ali prodajno mesto, kjer ste izdelek kupili.

Pomembna opozorila ter informacije pred prvo uporabo, namestitvijo in vzdrževanje naprave:

Pred prvo uporabo pozorno preberite navodila za uporabo ne samo termostata, ampak tudi peči ali klimatske naprave.

- Pred inštalacijo termostata izklopite dovod električnega toka!
- Priporočamo, da inštalacijo opravi kvalificiran delavec!
- Električni krog mora biti zavarovan z varovalko, ki ne presega tokovne obremenitve ožičenja (max 16A).
- Pri montaži upoštevajte vse varnostne predpise
- Izdelka ne izpostavljajte neposredni sončni svetlobi, ekstremnemu mrazu, vlagi in naglim spremembam temperature. To bi znižalo natančnost merjenja temperature
- Izdelka ne nameščajte na mesta, ki so nagnjena k vibracijam in pretresom – to lahko povzroči poškodbe
- Izdelka ne izpostavljajte prekomernemu tlaku, sunkom, prahu, visokim temperaturam ali vlagi saj le te lahko povzročijo poškodbe na kateri izmed funkcij izdelka, krajšo energetsko vzdržljivost, poškodbo baterij in deformacije plastičnih delov
- Izdelka ne izpostavljajte dežju ali vlagi, kapljajoči in brizgajoči vodi
- Na izdelek ne postavljajte virov ognja, npr. prižgane svečke ipd.
- Izdelka ne postavljajte na mesta, kjer ni zadostnega kroženja zraka
- V prezračevalne odprtine ne vtikajte nobenih predmetov
- Ne posegajte v notranjo električno napeljavo izdelka – lahko ga poškodujete in s tem prekinite veljavnost garancije. Izdelek sme popravljati le usposobljen strokovnjak
- Za čiščenje uporabljajte zmerno navlaženo krpo. Ne uporabljajte raztopin ali čistilnih izdelkov – lahko poškodujejo plastične dele in električno napeljavo
- Izdelka ne potaplajte v vodo ali v druge tekočine
- Pri poškodbah ali napaki izdelka ne popravljajte sami. Predajte ga v popravilo prodajalni, kjer ste ga kupili
- Izdelka ne smejo uporabljati osebe (vključno otroci), ki jih fizična, čutna ali mentalna nesposobnost ali pomanjkanje izkušenj, in znanj ovirajo pri varni uporabi naprave, če pri tem ne bodo nadzorovane, ali če jih o uporabi naprave ni poučila oseba, ki je odgovorna za njihovo varnost
- Nujen je nadzor nad otroki, da bo zagotovljeno, da se ne bodo z napravo igrali.

Za izdelek je bila izdana izjava o skladnosti. Napravo se lahko prosto uporablja v EU. Vse izjave o skladnosti (CE, RoHS) so prosto dostopne na spletni strani www.sen-controls.eu in podstraneh npr. <https://si.sen-controls.eu> pod zavihkom »Pravno« ali »Dokumenti« pri vsakem od objavljenih naprav ali na zahtevo preko emaila info@sen-controls.eu. Proizvajalec izdelka je SASWELL CONTROLS (HONGKONG) LTD. Uvoznik, distributer in servis za Saswell v Sloveniji je Sen Controls d.o.o., Belokranjska cesta 29, 8340 Črnomelj, Slovenija

Lastnosti

- Velik LCD ekran
- Hkratni prikaz trenutne temperature prostora ter nastavljene temperature ogrevanja
- Prikaz ure in trenutnega dneva
- Ohranitev nastavitve urnika ter programa kljub izgubi napajanja
- Opcijski prikaz temperature v Celzijih ali Fahrenheitu
- Možnost vklopa počitniškega delovanja oz. začasne spremembe nastavitve temperature, za večje udobje ter varčevanja z energijo
- Možnost programiranja urnika za vsak dan posebej (7 dni) ali ločene delovne dneve (5 dni) in vikende (2 dni), s štirimi ali šestimi različnimi časovnimi in temperaturnimi nastavitvami
- Možnost kalibracije temperature
- Opozorilo za zamenjavo baterije
- Samodejna zaščita proti zmrzovanju
- Možnost priklopa zunanjega temperaturnega tipala NTC100K, ni nadomesti notranje v termostatu
- **Opcija zaklepa tipk in varovanja s 4 mestno kodo**
- Samodejna funkcija »**Odprto okno**«
- **Neverjetna prilagodljivost termostata vašim potrebam (prilagoditev histereze, hitrost osveževanja temperature)**

Specifikacije enote

Napajanje	Baterije 2x AA (LR6) 1.5V (priložene);
Kontakt	I _{max} 8A(5A)
Merjenje / prikaz temperature	5°C ~ 35°C (natančnost 0.1°C)
Nastavitev temperature	5°C ~ 35°C (korak 0.5°Cj)
Temperatura okolice delovanja	0°C ~ 50°C, vlažnost do 90%
Skladiščna temperatura	-10°C ~ +65°C, vlažnost do 90%
Dimenzije	115 x 90 x 32mm

Hitra navodila

Temperature in vrednosti spreminjate s tipkama ▼ in ▲. Tipka **P** opravlja funkcijo potrditve ali prehoda med meniji. S tipko **R** potrdite funkcije ali končate urejanje nastavitev.

Spremembe temperatur, časovnih preklopov (ob kateri uri želite preklop) vršite s tipko **P**-kratek pritisk, željena vrednost utripa - spremembo izvršite s tipko ▼ ali ▲. Na naslednji nivo oz. časovni program preidete zopet s kratkim pritiskom na tipko **P**. Če želite takoj zapustiti nastavitve, kratko pritisnete tipko **R**.

V primeru da ste začeli z programiranjem in vam željena vrednost utripa in niste v roku 20 sec pritisnili nobene tipke se vam nastavitve samodejno shrani.

Opis termostata – gumbi, stikala in prikaz na ekranu

Opis gumbov in stikal

1. Vklon / Izklop
2. Nastavitev ure
3. Nastavitev, uporaba programa (kratak pritisk) / konstantna temp., držanje temperature (dolgi pritisk)
4. Potrditev / izhod
5. Tipka reset
6. Navzgor; Zvišanje vrednosti
7. Navzdol; Znižanje vrednosti

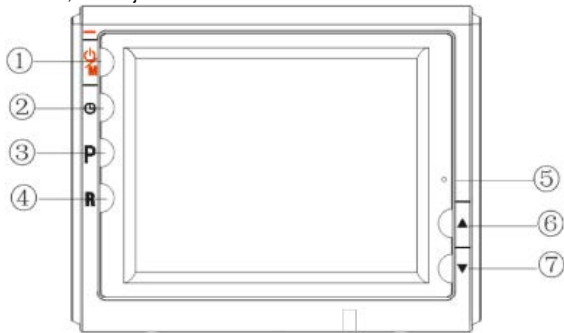

Opis ekrana

1. Dan oz. dnevi
2. Ura
3. Trenutne nastavitve
4. Ogrevanje prostora
5. Delovanje (izklopljeno Off ali vklopljeno – sonce)
6. Napaka pri komunikaciji
7. Funkcija ODPRTO OKNO je vključena in ogrevanje je izključeno
8. Načini programa
9. Delovanje ogrevanja (se prižge le če se prostor trenutno ogreva)
10. Enota temperature
11. Način delovanja (program, konstantna temperatura - držanje)
12. Obvestilo za slabe baterije
13. Trenutno nastavljen temperatura ogrevanja
14. Zaklep
15. Trenutna temperatura prostora

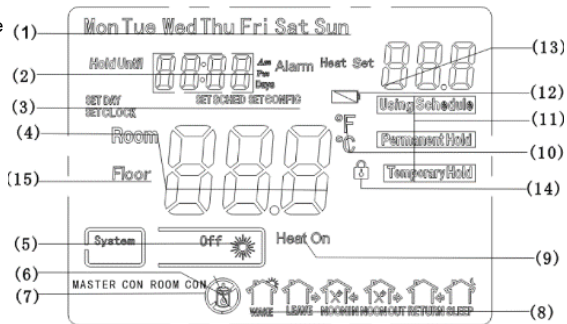

Namestitev

Namestitev baterij

Najprej odstranite zadnji pokrov termostata. To storite tako, da z občutkom primete pokrov zgoraj in spodaj in potegnete narazen. Nato pravilno vstavite dve AA (LR6) 1.5V bateriji. Pokrov lahko zaenkrat pustite zunaj, zaradi naslednjega koraka.

NIKAKOR NE ODPIRAJTE TERMOSTATA NA SILO ALI NA KAKŠNEM DRUGEM MESTU!

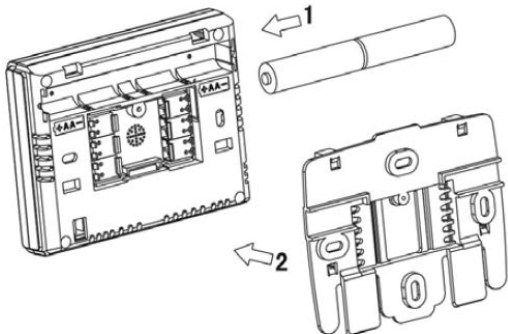

Montaža

Stensko namestitev opravite tako, da odstranite zadnji pokrov in si označite kje boste izvrtali luknje zanj. Nato pri vijajčite pokrov na označeno mesto in nanj »priprnite« sobno enoto

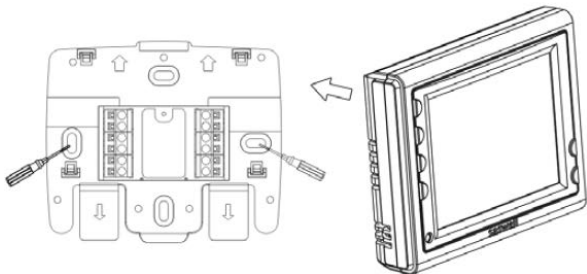

Bodite pozorni, da je termostat montiran na nevtralnem mestu, kjer ni prepiha, vira ogrevanja ali hlajenja, na notranji steni in primerni višini. S tem omogočimo termostatu realen prikaz temperature ter čim boljše delovanje.

Nato izvedite električno vezavo. Ponovno, montažo naj izvede strokovno usposobljena oseba! Glej naslednje strani.

Primeri vezave. Upoštevajte omejitve tokovne obremenitve. Vezavo naj opravi strokovno usposobljena oseba!

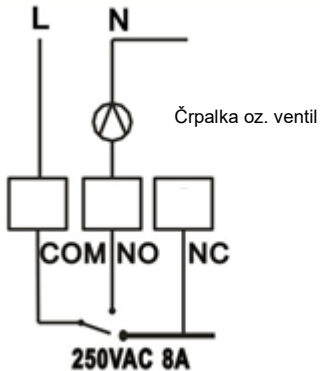

Vezava Črpalka

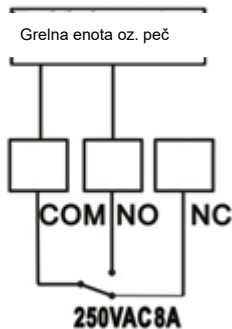

Vezava grelne enote (peči)

Če boste uporabili termostat pri talnem ogrevanju, lahko nanj priključite tudi zunanje tipalo vrednosti NTC100K na kontakte S1, S2, po potrebi lahko uporabite še ozemljitev.

NIKAKOR NE PRIKLJAPLJAJTE L ter N NA KONTAKTE S1, S2, SAJ S TEM POŠKODUJETE NAPRAVO IN S TEM RAZVELJAVITE GARANCIJO!

Odstranite varovalo kontaktov. Napajanje ter signalne kable povežite v spodaj prikazani del ohišja. Po končanju vezave, namestite varovalo kontaktov nazaj.

Električna vezava, priklop kontaktov

Opcijsko: priklop zunanjega tipala

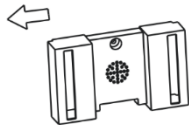
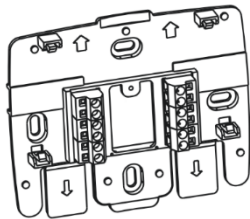
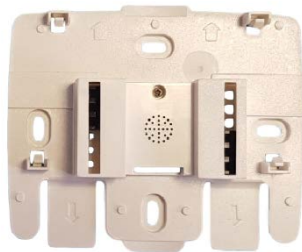
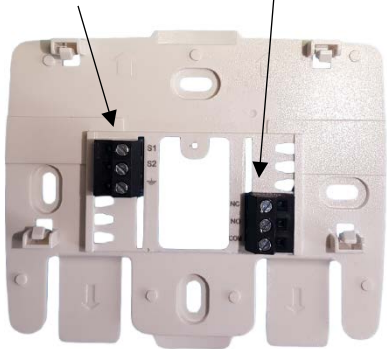

Nasvet za lokacijo postavitve termostata



V katerem koli primeru postavitve bodite pozorni, da termostat ne postavite v bližino vira vročega ali hladnega zraka, sijanju sonca, prepihu, da je oddaljen vsaj 30cm od kovinskih delov in vsaj 1 meter od ostalih elektronskih naprav. Če ga montirate na steno, je najbolj optimalna višina montaže na višini 150cm od tal, vsaj 20cm stran od vrat, oken, omar in podobno ter da je nameščen na notranji steni. Če ne upoštevate teh priporočil, se zna zgoditi, da termostat ne bo deloval pravilno zaradi napačnega branja temperature (prepihi, sonce, prehladno ali prevroče mesto postavitve,...).

Težave, napake in ostalo



Spodaj je opis težav, ki se lahko pojavijo ob uporabi naprave:

Težava / Napaka / Prikaz	Opis, rešitev
Prikaz prečrtane baterije 	Slabe baterije – potrebna čimprejšnja menjava baterij
roomERR	Okvara temperaturnega tipala. Kontaktirajte servis.
Prikaz na ekranu je popačen, napačen ali ga pa ni	Začasna okvara prikaza. Nežno pritisnite tipko reset.
Ne morem odkleniti termostata, pozabil sem kodo	Odstranite baterije iz termostata za dalj časa (60 min+) ali pritisnite tipko reset s sponko ali nekim tankim predmetom. Termostat se bo ponovno zagnal odklenjen. Pojdite v nastavitve in nastavite zeleno kodo.
Spreminjal sem nastavitve in sedaj termostat ne deluje tako kot bi moral. Želim jih ponastaviti na tovarniške vrednosti.	Pojdite v meni nastavitvev. Dalj časa držite (3 sek.) tipko R. Na ekranu se izpiše »def«. Nastavitve se bodo ponastavile na tovarniško privzete vrednosti.

Namig: Če naprava ne bo v uporabi dalj časa in ni potrebe po ogrevanju, iz nje odstranite baterije in s tem preprečite možnost puščanja baterij ter podaljšate življenjsko dobo baterije.

Osnovna nastavitve termostata

Nastavitve ure

Ob pritisku na tipko , se vklopi način urejanja dni in ure. To opazite tudi z utripanjem trenutne pozicije na ekranu. Program vam najprej ponudi urejanje trenutne ure – minute. Vrednost spreminjate s tipkami ▼ ter ▲. Ko ste zadovoljni z nastavitvijo minut, pritisnite tipko , da preidete na urejanje trenutne ure. Ko končate z urejanjem ure, pritisnite tipko  in program vam bo ponudil urejanje trenutnega dneva. Prikaz je v angleščini in sicer po vrstnem redu Mon (ponedeljek), Tue (torek), ... Sat (sobota), Sun (nedelja). Ko končate z urejanjem teh nastavitvev, jih potrdite s tipko **R**.

Nastavitve programov

S kratkim pritiskom na tipko **P** preidete v način urejanja programov ogrevanja. Pri vsakemu urejanju programov se sklicujete na privzete tabele programov.

Ko ste v načinu urejanja, s tipko **P** prehajate med nastavitvami (dnevi, ura, temperatura, časovni program) in tipkama ▼ ter ▲ spreminjate zelene vrednosti (ko izbrana vrednost utripa). Na izbiro imamo dnevne nastavitve za 7, 5+2, 5+1+1 dni ter časovne programe 1-4 oz. 1-6, kot privzeto je pa nastavljen 7 dnevni program s 6 časovnimi programi. Za spremembe se obrnite na napredne nastavitve.

Če nastavitve ne spreminjate, veljajo privzete nastavitve iz spodnjih privzetih tabel programov. Če se zmotite pri nastavitvah programov in jih bi radi vrnili na tovarniško privzeto, držite tipko **R** za 3 sekunde med načinom urejanja. Na ekranu utripne prikaz dEF.

Primer nastavitve privzetega 7 dnevnega časovnega programa s 6 preklopi. Za referenco uporabite tabele iz začetka teh navodil za uporabo.

1. Vstopite v način urejanja s kratkim pritiskom na tipko **P**.
2. Začne utripati dan, nato s tipko ▼ ali ▲ izberete želeni dan katerega želite urediti. Izbiro potrdite s kratkim pritiskom na tipko **P**.
3. Sedaj utripa ura. S tipko ▼ ali ▲ izberete želeno uro za začetek časovnega programa. Izbiro potrdite s kratkim pritiskom na tipko **P**.
4. Sedaj utripa temperatura. S tipko ▼ ali ▲ izberete želeno temperaturo časovnega programa. Izbiro potrdite s kratkim pritiskom na tipko **P**.
5. Sedaj ste končali urejanje prvega od šestih časovnih programov za izbrani dan, utripa ura in s tem začnete urejati naslednji časovni program. S kratkim pritiskom na tipko **R** zaključite urejanje programa ali nadaljujete s kratkim pritiskom na **P** urejanje drugega časovnega programa, po istih korakih od 2-4. Ko končate s šestim časovnim programom preidete na urejanje naslednjega dne po istih korakih 2-4.

Ko ste končate urejanje programov ogrevanja le to potrdite s tipko **R**. V primeru da v roku 30 sekund ne naredite spremembe se shrani zadnja nastavitev.

Napredna nastavitve termostata



Za dostop do napredne nastavitve termostata, izklopite napravo s kratkim pritiskom na tipko **M**. Naprava mora biti Off (glej opis prikaza 5). Nato držite tipko **P** (3 sekunde) in vstopili boste v napredne nastavitve. Po meniju se pomikate s tipko **P**. Vrednosti spreminjate s tipkami **▼** ter **▲**. Pritisnite tipko **R** za shranitev in izhod iz naprednih nastavitvev. V primeru, da želite ponastaviti nastavitve termostata, držite tipko **R** dalj časa (3 sek) medtem ko ste v meniju nastavitvev.

Razlaga nastavitvev:

Korak	Prikaz na ekranu (tovarniško nastavljena nastavitvev)	Možnosti (vrednost)	Opis
1	CL (0)	-4 do +4	Korekcija prikaza temperature, prilagoditev tipala temperature
2	AH (350)	20 – 35 °C	Omejitev nastavitve najvišje temperature, ki se lahko nastavi na termostatu
3	AL (50)	5 – 20 °C	Omejitev nastavitve najnižje temperature, ki se lahko nastavi na termostatu
4	FC (C)	C / F	Prikaz temperature v Celzijih ali Fahrenheitih
5	bL (05)	00 / 05 / 15	Trajanje prikaza osvetlitve v sekundah
6	db (0.5)	0.2 – 5.0	Histereza - razpon temperature: razpon je temperaturna razlika pri vklopu in izklopu. Če npr. nastavite temperaturo na sistemu na 22°C in razpon na 0.5°C začne ogrevalni sistem delovati če temperatura v prostoru pade na 21.5°C in se izklopi ko temperatura doseže 22.5°C. Manjša nastavljena histereza lahko vpliva na življenjsko dobo termostata in priklopljenih naprav!

Se nadaljuje na naslednji strani

7	P51 (7)	0 / 2 / 3 / 7	Opcija programiranja programov ogrevanja 7 : ločena nastavitve za vsak dan posebej 3 : 5 dni + sobota + nedelja 2 : 5 dni + 2 vikend 0 : programi onemogočeni, termostat deluje kot enostaven, dnevni (+,-)
8	P52 (6)	4 / 6	Število časovnih programov, preklpov: V enem dnevu imamo lahko 4 ali 6 različnih urnih in temperaturnih režimov.
9	OC(24)	12 / 24	24 ali 12 urni prikaz časa
10	ES (OFF)	On / Off	Pametna prilagoditev – Če imate to funkcijo vklopljeno, bo termostat začel delovati že pred preklpom naslednjega programa gretja in poskušal čim bolj udobno ogreti na željeno temperaturo. Če je ta funkcija vklopljena, se naprava ves čas uči in prilagaja ter izračuna, koliko časa prej mora začeti z ogrevanjem, da doseže zadano temperaturo.
11	Ad (30)	5 - 90	Nastavitev hitrosti osveževanja temperature prostora v sekundah. Tukaj si lahko prilagodite, kako hitro bo tipalo osvežilo prikaz temperature prostora. Hitrejša je bolj natančna a ima več nihanj. Več sekund je enako bolj stabilnemu delovanju in udobju prostora.
12	Cod (0000)	0000-9999	Nastavitev kode za odklep tipk termostata. S tipko P prehajate med številkami kode.

Dodatni načini uporabe

Začasna sprememba temperature

Naprava ima možnost začasne spremembe temperature z opcijo »temporary hold«. Ta opcija se preprosto aktivira z ročno spremembo temperature s tipkami ▼ ali ▲. Če je opcija aktivirana, se vam na ekranu prikaže napis »TEMPORARY HOLD« (glej opis prikaza, št. 11). Željena temperatura ostane aktivna do naslednje spremembe programa (ure). Z gumbom **R** lahko tudi prekličete aktivirano opcijo.

Konstantna, stalna sprememba (držanje) temperature

Naprava ima možnost konstantne spremembe temperature z opcijo »permanent hold«. Opcija vam omogoča neprekinjeno konstantno temperaturo vse dni in ure v tednu, neodvisno od programske nastavitve.

Ta opcija se preprosto aktivira z daljšim pritiskom (5 sekund) na tipko **P**. Če je opcija aktivirana, se vam na ekranu prikaže »PERMANENT HOLD« (glej opis prikaza, št. 11). Željeno temperaturo nastavimo s tipkama ▼ oz. ▲ . Opcija »permanent hold« ostane aktivna dokler je ne prekličemo s kratkim pritiskom na tipko **P** ali **R**.

Zaklepanje in odklepanje tipk s kodo

Ta funkcija vam omogoča zaklep termostata s kodo in ko je funkcija vklopljena so onemogočene vse morebitne spremembe nastavitvev, termostat pa normalno deluje po zadanih nastavitvah, programih ogrevanja.

Funkcijo aktivirate tako, da istočasno držite tipk ▼ in ▲ za tri sekunde. Ko je funkcija aktivirana, se na zaslonu prikaže simbol ključavnice (glej opis prikaza ekrana – 14).

Funkcijo izklopite na katero koli tipko. Sedaj morate vnesti kodo, ki ste jo nastavili za odklep termostata. Če kode niste nastavili, je privzeta koda za odklep »0000«. Na nastavitvev naslednje kode preidete s pritiskom na tipko P. Številko kode spremenite s pritiskom na tipko ▼ ali ▲. Kodo potrdite s tipko R. Kodo lahko spremenite v naprednih nastavitvah termostata. Na ekranu izgine simbol ključavnice.

Samodejna funkcija zaznavanja odprtega okna

Termostat ima vključeno samodejno funkcijo odprtega okna. Funkcija se vključi, ko temperatura prostora nenadoma (v roku 3 minut) pade za 1.5°C ali več in takrat se izključi ogrevanje zaradi preventive in nepotrebne izgube energije. Funkcija se izključi, ko temperatura prostora naraste ali po 30 minutah vključene funkcije ali ob pritisku na katero koli tipko na termostatu. Termostat se nato vrne v prejšnji način delovanja.

Ko se funkcija aktivira, se na ekranu prikaže simbol na desni (opis ekrana 6) .

Pametna prilagoditev

Termostat ima opcijo vključitve funkcije pametne prilagoditve, ki omogoča algoritmu termostata, da se uči zadnjih 7 dni ogrevanja in predvidi, koliko časa prej mora začeti z ogrevanjem, da doseže želeno zadano temperaturo.

Funkcija se vključi ali izključi v naprednih nastavitvah pod „ES“ (korak 10).

BIH, HR, SRB / Uputstva za upotrebu

Žičani termostat SAS908XWHB-7 (SL)

Termostat Saswell SAS908XWHB-7 (SL) je žičani termostat za upravljanje sustava grijanja. Sva temperaturna podešavanja i regulacija se lako upravljaju samim termostatom. Sustav također pruža nevjerovatnu fleksibilnost rada i omogućuje podešavanje programskog sata za 7, 5 + 2, 5 + 1 + 1 dan i 4 ili 6 preklopi na dan.

Uputstva za upotrebu i održavanje su dio opštih uslova prodaje. Zadržavamo pravo izmjene detalja, tehnologije i performansi. Garancija važi samo uz račun. Dozvoljavamo mogućnost grešaka u tekstu.

Dodatne funkcije ima i zaključenje tipki sa kodom i automatsko funkcijom detekcije otvorenog prozora.

Garancija i izjava o garanciji nalazi se na stražnjim stranicama ovog priručnika.

Za pomoć možete vidjeti i video upute na portalu Youtube – Sen Controls doo.



Zaštita prirode

Ne stavljajte elektronske proizvode i baterije nakon završetka životne dobi u mješoviti otpad, koristite odlagališta odvojenog otpada. Pravilnim odstranjivanjem proizvoda spriječit ćete negativne učinke na ljudsko zdravlje i okoliš. Recikliranje materijala pridonosi zaštiti prirodnih izvora. Više informacija o recikliranju ovog proizvoda nude vam administrativne jedinice, organizacije za tretman kućanstava ili prodajno mjesto gdje ste kupili proizvod.

Važna upozorenja prije korištenja, instalacije i održavanja uređaja po prvi put:

Prije prve upotrebe pažljivo pročitajte upute za upotrebu ne samo termostata, nego i peći ili klimatskog uređaja. • Prije instalacijom termostata isključite dovod struje! Preporučujemo, da instalaciju izvrši kvalificirani radnik. • Strujni krug mora biti zaštićen osiguračem, koji ne prelazi struje opterećenja ožičenja (max. 16A). • Kod montaže imajte na umu sve sigurnosne regulacije. • Proizvod ne izlažite izravnoj sunčevoj svjetlosti, ekstremnoj hladnoći, vlazi i naglim promjenama temperature. To će smanjiti točnost mjerenja temperature • Ne postavljajte na mjesta koja su podložna vibracijama i udarcima - to može dovesti do oštećenja • Ne izlažite pretjeranom pritisku, udarcima, prašini, visokim temperaturama ili vlažnosti, jer mogu uzrokovati oštećenja na bilo koju od funkcija trajnost proizvoda, oštećenju baterije i deformaciji plastičnih dijelova • ne izlažite kiši ili vlazi • ne stavljajte kod izvora otvorenog plamena, npr. svijeće itd. • Ne stavljajte na mjesto gdje nema dovoljno cirkulacije zraka • kraj ventilacijskih otvora nemojte stavljati nikakve predmete • Ne dirajte unutarnje ožičenje proizvoda - može se oštetiti i time prekinuti jamstvo. • Za sredstvo za čišćenje koristite umjereno navlaženu krpu. Nemojte koristiti otopinu ili proizvode za čišćenje - može oštetiti plastične dijelove i ožičenje • Ne uranjajte u vodu ili druge tekućine • U slučaju oštećenja ili neispravnosti proizvoda ne sami popraviti. Dajte ga u servis gdje ste kupili • Proizvod ne smiju upotrebljavati osobe (uključujući djeca), koje zbog fizičke ili mentalne nesposobnosti ili manjka iskustva nisu sposobne sigurno upravljati uređaj bez potrebe da se ih kontrolira, ili ako ih odgovorna osoba nije uputila u sigurno upravljanje proizvoda. • Dječja kontrola je neophodna kako bi se osiguralo da se ne igraju s uređajem. Za proizvod je izdana izjava o sukladnosti (CE, RoHS). Ova i druga dokumentacija dostupne su na web adresi www.sen-controls.eu i podstranicama, ili na zahtjev putem emaila info@sen-controls.eu. Proizvođač uređaja je SASWELL CONTROLS (HONGKONG). Uvoz EU: Sen Controls d.o.o., Belokranjska cesta 29, 8340 Črnomelj, Slovenija

Svojstva

- Veliki LCD ekran
- Simultano prikaz trenutne sobne temperature i podešene temperature grijanja
- Prikaz trenutnog sata i dana
- Održavanje vremenskog rasporeda i postavki programa uprkos gubitku struje
- Opcijski prikaz temperature u Celziju ili Fahrenheitu
- Mogućnost prelaska na rad za odmor ili privremenu promjenu postavki temperature, za veću udobnost i uštedu energije
- Mogućnost programiranja rasporeda za svaki dan (7 dana) ili odvojenih radnih dana (5 dana) i vikenda (2 dana) s četiri ili šest različitih postavki vremena i temperature
- Mogućnost kalibracije temperature
- Upozorenje za zamjenu baterije
- Opcija priklopa eksternog senzora temperature
- **Opcija zaključanja tipki sa 4 mjestnom kodom**
- Automatska funkcija detekcije „**Otvorenog prozora**“
- NTC100K, koji zamjeni primarni senzor u termostatu (recimo, za podno grijanje, nije uz termostat)
- Izvrsna prilagodljivost termostata vašim potrebama (podešavanje histereze (raspona), brzina osvježavanja temperature)

Specifikacije jedinice

Napajanje	Baterije 2x AA (LR6) 1.5V (priložene);
Kontakt	I _{max} 8A(5A)
Mjerenje / prikaz temperature	5°C ~ 35°C oz. (Točnost 0.1°C)
Postavljanje temperature	5°C ~ 35°C (korak 0.5°C)
Temperatura okoline	0°C ~ 50°C, vlažnost do 90%
Temperatura skladištenja	-10°C ~ +65°C, vlažnost do 90%
Dimenzije	115 x 90 x 32mm

Brze upute

Pritisnite **P**-kratki pritisak da biste promijenili temperaturu, vremensku sklopku (kada želite prebaciti) i pomoću gumba pritisnite za promjenu željene vrijednosti koja treperi.

Promjenu temperature i vremenskih prekidača (kada želite prebaciti) učinite sa gumbom **P**-kratki pritisak, željena vrijednost treperi – promjenu izvršite tipkom ▼ ili ▲. Za promjenu na sljedeću razinu ili vremenski program pritisnite tipku **P** kratko.

Za izlazak iz postavki ili potvrdo pritisnite tipku **R** kratko.

Ako ste započeli s programiranjem, a željena vrijednost treperi i niste u roku od cca. 20 sekundi pritisnuli nijednu tipku, se postavke automatski sahrane.

Opis termostata - tipke, prekidači i prikaz na zaslonu

Opis tipki i prekidača

1. Uključeno / isključeno
2. Podešavanje sata
3. Podešavanje pomoću programa (kratki pritisak) / konstantna temp., držanje temperature (dugi pritisak);
4. Potvrda / izlaz;
5. Reset
6. Gore; Povećajte vrijednost.
7. Dolje; Smanjite vrijednost.

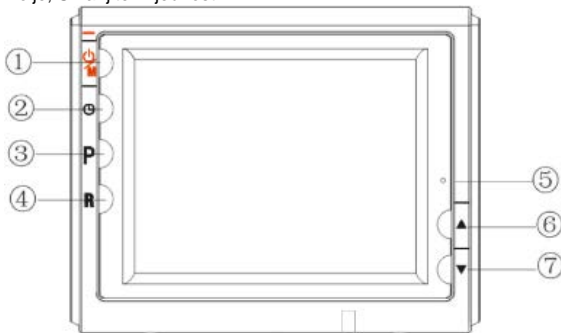

Opis prikaza ekrana

1. Dan
2. Sat
3. Trenutna postavka
4. Grijanje prostora
5. Rad (isključeno ili uključeno - sunce)
6. Funkcija otvorenog prozora je uključena
7. Način upravljanja
8. Načini rada programa
9. Rad grijanja (uključuje se samo ako je soba trenutno zagrijana)
10. Temperaturna jedinica
11. Način rada (program, držanje)
12. Obavijest za loše baterije
13. Trenutno postavljena temperatura grijanja
14. Zaključaj
15. Trenutna sobna temperatura

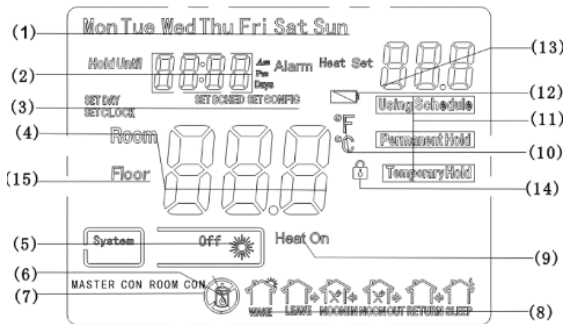

Instalacija

Ugradnja baterija u sobnu jединicu

Najprije skinute stražnji poklopac sa termostata. Učinite to tako da osjetite gornji i donji dio poklopca i izvucite je prema van. Zatim stavite dvije AA (LR6) 1.5V baterije ispravno. Poklopac možete ostaviti za trenutak izvan, zbog sljedećeg koraka.

NE OTVARAJTE TERMOSTATA NA SILU ILI NA KOJEM DRUGOM MJESTU!



Ugradnja sobne jedinice

Termostat možete postaviti na zid u željenoj prostoriji.

Izvadite zidnu ugradnju uklonjenjem stražnjeg poklopca i označavajući gdje ćete izbušiti rupe za nju. Zatim, kada pričvrstite poklopac na određeno mjesto i "pričvrstite" sobnu jedinicu.

Postavite termostat na mjesto gdje nije izravno izložena izvoru topline ili sunčevoj svjetlosti (primjer na slici), mrazu, na unutarnju stijenu i primjerno visino.

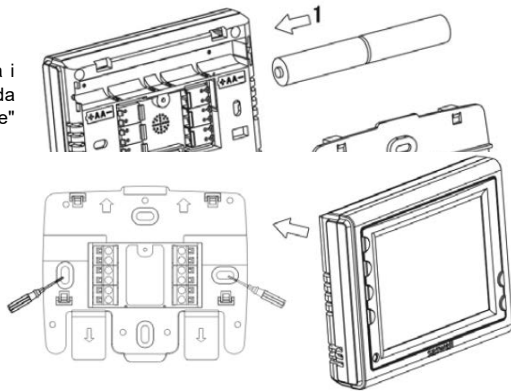

Zatim napravite električnu vezu. Ponovno, montažu treba obaviti kvalificirana osoba!

Primjer vezivanja:

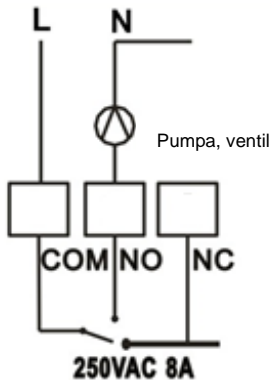

Vezivanje pumpe

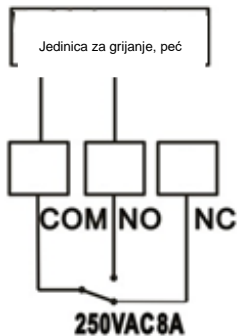

Vezivanje grijaće jedinice (peći)

Ako ćete upotrijebiti termostat kod podnog grijanja, možete priključiti i eksterni senzor tipa NTC100K na kontakte S1, S2.

U nijednom slučaju ne stavite napon L, N na kontakte S1, S2 jer ćete na taj način oštetiti uređaj i prekinuti garanciju!

Skinite zaštitnik kontakta. Povežite kablove za napajanje i signale sa dijelom kućišta koji je prikazan ispod. Po završetku vezivanja, vratite zaštitnik kontakta. Vratite poklopac na termostatu.



Opcija: veza eksternog senzora

Električni priključak, napon, veza kontakta

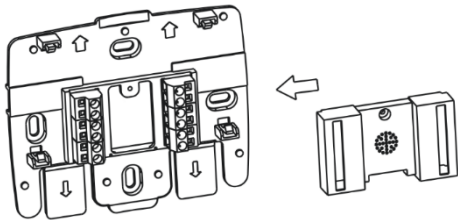
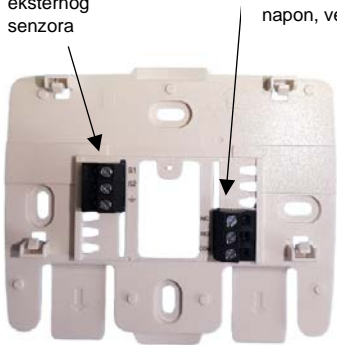

Problemi sa termostatom, greške i ostalo

Ispod je opis pogrešaka koji se mogu pojaviti pri korištenju uređaja:

Problem / Pogreška / Zaslون	Opis
Prikaz precrtane baterije 	Loše baterije - potrebno je zamijeniti baterije što je prije moguće
roomERR	Pogreška senzora termostata. Kontaktirajte servis.
Nema prikaza na ekranu; prikaz je izobličen, netočan	Privremeni kvar ekrana. Lagano pritisnite tipku za reset.
Ne mogu otključati termostat, zaboravio sam kod	Izvadite baterije iz termostata duže vrijeme (60 min +) ili pritisnite gumb za resetiranje s kopčom ili nekim tankim predmetom. Termostat će se ponovno uključiti otključan. Sada idite na postavke i postavite željeni kod.
Promijenio sam postavke i sada termostat ne radi kako bi trebao. Želim ih vratiti na tvornički zadane postavke.	Idite na izbornik postavki. Pritisnite i držite tipku R. 3 sekunde. Na zaslonu se prikazuje "def". Postavke će se vratiti na tvornički zadane vrijednosti.

Savjet baterije: Ako se uređaj ne koristi dugo vremena i nema potrebe po grijanju, izvadite baterije iz baterije kako biste spriječili curenje baterije i produžili trajanje baterije.

Savjet za mjesto stavljanja instalacije termostata



U bilo kojoj instalaciji, pazite da ne postavite termostat u blizinu izvora vrućeg ili hladnog zraka, sunčevih zraka, propuha, tako da bude udaljen najmanje 30 cm od metalnih dijelova i najmanje 1 metar od drugih elektroničkih uređaja. Ako ga montirate na zid, optimalna montažna visina je 150 cm od poda, najmanje 20 cm od vrata, prozora, ormara i slično, a unutarnji zid je ugrađen. Ako ne slijedite ove preporuke, može se dogoditi da termostat neće raditi ispravno. Ili zbog smetnji signala (električni izvori, željezni dijelovi, ...) ili zbog netočnog očitavanja temperature (propuha, sunca, hladnoće ili vruće točke, ...).

Osnovno podešavanje termostata

Podešavanje sata

Kada pritisnete tipku ☺, aktivira se način uređivanja dana i sata. To također primijetite tako da treperi trenutni položaj na ekranu. Program će vam najprije ponuditi uređivanje sata i minuta. Vrijednost promijenite pomoću tipki ▼ i ▲. Kada ste zadovoljni postavljanjem minuta, pritisnite tipku ☺ da biste prešli na trenutni sat. Kada završite s uređivanjem sata, pritisnite tipku ☺ i program će vam ponuditi uređivanje tekućeg dana. Prikaz je na engleskom jeziku po redoslijedu ponedjeljak (mon), utorak (tue), ... subota (sat), nedjelja (sun). Kada završite s uređivanjem ovih postavki, potvrdite tipkom R.

Podešavanje programa

Kratkim pritiskom tipke **P** prebacujete se u način uređivanja programa grijanja. Za svaki program za uređivanje, pogledajte zadane tablice programa.

Kada ste u uređivanju, možete koristiti tipku **P** za prebacivanje između postavki (dani, sat, temperatura, program) i tipkama ▼ i ▲ promijenite željene vrijednosti (kada treperi odabrana vrijednost). Imamo izbor postavki dana za 7, 5 + 2, 5 + 1 + 1 dana i vremenske programe od 1-4 ili 1-6 i 7-dnevni program s 6 vremenskih programa postavljen je kao zadani. Za izmjene, obratite se naprednim postavkama.

Ako ne promijenite postavku, zadane su postavke zadane vrijednosti zadane tablice programa. Ako pogriješite u postavkama programa i želite ih vratiti na tvorničke postavke, držite tipku **R** na 3 sekunde tijekom moda uređivanja. DEF treperi na zaslonu.

Primjer postavljanja zadanog programa od 7 dana sa 6 preklopima. Za referencu koristite tablicu iz prvih stranica ovih uputa.

1. Unesite način uređivanja tako da kratko pritisnete tipku **P**.
2. Kad trepće dan, pritisnite ▼ ili ▲ da biste odabrali dan koji želite urediti. Potvrdite odabir kratkim pritiskom na tipku **P**.
3. Sada trepće vrijeme. Pomoću tipke ▼ ili ▲ odaberite željeno vrijeme za pokretanje vremenskog programa. Potvrdite odabir kratkim pritiskom na tipku **P**.
4. Temperatura trepće. Pritisnite tipku ▼ ili ▲ da odaberete željenu temperaturu vremenskog programa. Potvrdite odabir tako da kratko pritisnete tipku **P**.
5. Sada ste završili s uređivanjem prvog od šest programa za odabrani dan, sat trepće, a sljedeći put započinje program. Kratko pritiskom na tipku **R**, možete završiti uređivanje programa ili nastaviti tako da kratko pritisnete **P** za uređivanje drugog vremenskog programa, slijedeći iste korake od 2-4. Kada završite s programom šesti, prebacit ćete se na uređivanje sljedećeg dana nakon istih koraka 2-4. Kada završite s uređivanjem programa grijanja, samo potvrdite tipkom **R**. Ako ne izvršite promjenu unutar 30 sekundi, zadnja postavka se sprema.

Kada završite s uređivanjem programa grijanja, samo potvrdite tipkom **R**. Ako ne izvršite promjenu unutar 30 sekundi, zadnja postavka se sprema.

Napredne postavke termostata

Da biste pristupili naprednim postavkama termostata, isključite uređaj kratkim pritiskom na tipku  **M**. Uređaj mora biti isključen – OFF (vidi opis opisa, br. 5). Zatim pritisnite tipku **P** (3 sekunde) da bi ušli u napredne postavke. Pritisnite tipku **P** za pomicanje izbornika. Vrijednosti možete promijeniti pomoću tipki **▼** i **▲**. Pritisnite tipku **R** za spremanje i izlazak iz naprednih postavki (izlaz iz uređivanja).

Ako želite resetirati postavke termostata, držite tipku R 3 sekunde dok ste u izborniku postavki.

Objašnjenje postavki:

Korak	Prikaz na ekranu (tvorničke postavke)	Opcije (Vrijednosti)	Opis
1	CL (0)	-4 do +4	Ispravljanje prikaza temperature, korekcije senzora
2	AH (350)	20 – 35 °C	Ograničenje postavka maksimalne temperature
3	AL (50)	5 – 20 °C	Ograničenje postavka najmanje temperature
4	FC (C)	C / F	Prikaz temperature u Celzijusu ili Fahrenheitu
5	bL (05)	00 / 05 / 15	Trajanje dužine osvjtljenja u sekundama
6	db (0.5)	0.2 – 5.0	Raspon temperature: raspon je razlika temperature između uključivanja i isključivanja. Ako, na primjer, postavite temperaturu na sustav na 22 ° C, a raspon od 0,5 ° C pokreće sustav grijanja da radi ako sobna temperatura padne na 21,5 ° C i isključuje se kada temperatura dosegne 22,5 ° C. Manja postavljena histereza (raspon) može utjecati na život termostata i spojenih uređaja!

Nastavak na sljedećoj stranici

7	P51 (7)	0 / 2 / 3 / 7	Mogućnost programiranja (pogledajte tablice na početku ovih uputa) 7: Odvojena postavka za svaki dan 3: 5 dana + 1 + 1 2: 5 dana + 2 vikenda 0: programi su onemogućeni
8	P52 (6)	4 / 6	Broj vremenskih programa, preklopa: U jednom danu možemo imati 4 ili 6 različitih satnih i temperaturnih režima. (pogledajte tablice u nastavku)
9	OC(24)	12 / 24	24 sata ili 12 sati prikaz sata
10	ES (OFF)	On / Off	Pametno podešavanje - Ako je ova značajka uključena, termostat će početi raditi prije uključivanja nasljednog programa grijanja i pokušat će postići željenu temperaturu što je više udobno. Ako je ova funkcija uključena, uređaj stalno uči i podešava i izračunava koliko dugo mu treba da počinje sa grijanjem.
11	Ad (30)	5-90	Postavljanje brzine osvježavanja sobne temperature u sekundama Ovdje možete podesiti koliko će brzo osvježiti senzor prikaza temperature prostorije. Brže je preciznije, ali ima više fluktuacija. Više sekundi jednak je stabilnijem radu i udobnosti u sobi.
12	Cod (0000)	0000-9999	Postavka koda za otključavanje i tipki termostata. Sa tipkom P idete kroz kod.

Dodatne namjene

Privremena promjena temperature

Uređaj ima mogućnost privremeno mijenjati temperaturu s opcijom "privremeno zadržavanje". Ova se opcija jednostavno aktivira ručnim promjenom temperature pomoću tipki ▼ ili ▲. Ako je opcija uključena, na zaslonu će se pojaviti "TEMPORARY HOLD" (vidi opis opisa, br. 11). Željena temperatura ostaje aktivna dok se sljedeći program ne promijeni (sati). Sa pritiskom na tipko R možete otkazati aktiviranu opciju.

Konstantna promjena temperature

Uređaj ima mogućnost stalne promjene temperature uz opciju "trajno držanje". Opcija vam omogućuje da neprekidno konstantnu temperaturu održavate svaki dan i sat tjedna, neovisno o postavkama programa.

Ova se opcija jednostavno aktivira pritiskom na tipku P (5 sekundi). Ako je opcija uključena, na zaslonu će se pojaviti "PERMANENT HOLD" (vidi opis opisa br. 11). Podesite željenu temperaturu pomoću ▼ ili ▲. Opcija "trajno zadržavanje" ostaje aktivna sve dok se ne poništi kratko pritiskom na tipku P ili R.

Zaključavanje i otključavanje tipki kodom

Ova postavka omogućuje zaključavanje termostata, a kad je funkcija uključena, sve promjene postavki su onemogućene.

Aktivirajte funkciju istovremeno držanjem tipki ▼ i ▲ istovremeno tri sekunde. Kada je funkcija aktivirana, prikazan je simbol zaključavanja (pogledajte opis zaslona - 14).

Isključite funkciju pritiskom na bilo koju tipku i onda ponesite kod za otključavanje. Tipkom P idete na postavljanje sljedećeg koda. Broj koda promijenite sa tipkama ▼ i ▲. Potvrda koda sa R. Zadani kod je 0000 ali to možete i promijeniti u postavkama kako god želite. Simbol zaključavanja nestaje na ekranu.

Funkcija detekcije otvorenog prozora

Termostat ima automatski uključeno funkciju otvorenog prozora. Funkcija se uključuje, kad temperatura prostora odjednom (u roku 3 minuta) padne za 1.5°C ili više. U to vrijeme, grijanje je isključeno zbog prevencije i nepotrebnog gubitka energije.

Funkcija se isključuje kad temperatura sobe naraste ili po 30 minuta ili ako dirnete bilo koju tipku. Termostat se onda vrati u prošlo stanje rada.

Kada je funkcija aktivirana, na zaslonu će se pojaviti simbol na desnoj (opis ekrana 6)



Pametno podešavanje

Termostat ima mogućnost aktiviranja funkcije pametnog podešavanja, što omogućava algoritmu termostata da nauči grijanje u posljednjih 7 dana i da predvidi koliko dugo treba da se zagrijava kako bi se dostigla željena zadana temperatura.

EN / *User manual*

Thermostat Saswell SAS908XWHB-7 (SL) is a wired thermostat for managing the heating systems. All temperature settings and the regulation itself is easily controlled via the thermostat. The system also allows you to get the maximum customization of the thermostat per your needs (hysteresis, refresh rate) and programming of the heating schedule clock for 7, 5 + 2, 5 + 1 + 1 days and 4 oz. 6 switches per day.

As extra functions, the thermostat has option to lock the keypad with a user set 4 number code and an automatic open window detection, which stops the heating to prevent energy loss.

The instructions for use and maintenance are part of the general terms and conditions of sale. We reserve the right to change the details, technology and performance. The guarantee is valid only with the original invoice. We allow the possibility of errors in the text.

Warranty and the warranty statement is located at the end of this manual.



Environment protection

Do not place electronic devices and batteries after the end of their life in mixed municipal waste, use collection points of separate waste. By properly removing the product, you will prevent negative effects on human health and the environment. Recycling of materials contributes to the protection of natural resources. More information on the recycling of this product is offered to you by administrative units, household waste treatment organizations or the point of sale where you purchased the product.

Important notes before first use, installation and maintenance

Before use, carefully read the manual not only for the thermostat, but also for the heating device (heat pump, etc.) • Turn off the power supply before installing the thermostat! • We recommend that the installation is done by a qualified electrician • the electrical circuit must be secured with a fuse that does not exceed the current load of the wiring (max 16 A) • Please note all safety instructions before installing • Do not expose the product to direct sunlight, extreme cold, humidity and sudden temperature changes. This would reduce the accuracy of the temperature measurement • Do not place the product in places that are prone to vibrations and shocks - this can cause damage • Do not expose the product to excessive pressure, shock, dust, high temperatures or moisture, as these can cause damage to one of the functions product, shorter energy endurance, damage to batteries, and deformation of plastic parts. • Do not expose the product to rain or moisture, dripping or spraying water. • Do not place any sources of fire on the product, for example, spark plugs etc. • Do not place the product in places where there is insufficient air circulation. • Do not insert any objects into the ventilation openings. • Do not interfere with the internal electrical wiring of the product. It may be damaged and therefore terminate the warranty. The product must only be repaired by a trained specialist. • Use a moderately moistened cloth for cleaning. Do not use solutions or cleaning products - may damage plastic parts and electrical wiring • Do not immerse the product in water or other liquids. • Do not repair it yourself if the product is damaged or defective. Put it in the repair shop where you bought it • The product should not be used by a person (including children) by physical, sensory or mental disability or lack of experience and knowledge impeded by the safe use of the device if they are not controlled, or if they were not informed by the person responsible for their safety about the use of the device • Children's control is necessary to ensure that they do not play with the device.

Declaration of conformity has been issued for the product. This and other documentation are available on the website www.sen-controls.eu and it's subsites eg. <https://en.sen-controls.eu> under legal, documents or downloads, manuals. The documentation can also be delivered on request via email on info@sen-controls.eu.

Producer of this product is SASWELL CONTROLS (HONGKONG) LTD. 3/F Building A, East 8th Region, Shangxue Industry & Science Park, Buji town, Shenzhen City, Guangdong, China. Importer in EU for Saswell is Sen Controls d.o.o., Belokranjska cesta 29, 8340 Črnomelj, Slovenia

Features

- Large LCD display
- Simultaneous display of the current room temperature and the set heating temperature
- Display of the current hour and day
- Preserving schedule and program settings despite power loss
- Temperature display in Celsius or Fahrenheit
- Holiday, temporary hold and constant, permanent hold modes for power saving or greater comfort
- Program scheduling for each day (7 days) or separate working days (5 days) and weekends (2 days), with four or six different time and temperature settings
- Temperature calibration
- Battery replacement warning
- Smart adaption function
- Antifreeze function
- Option of attaching an external temperature sensor
- **Option of keypad lock with a code**
- Automatic function of "Open window" detection
- NTC100K for underfloor or other intentions. If in use, the internal temperature sensor is disabled.
- **Amazing thermostat adaptability to your needs (hysteresis adjustment, temperature refresh rate)**

Specifications of the thermostat unit

Power supply	2x AA (LR6) 1.5V batteries (included); I _{max} 8A(5A)
Room temperature reading range	5°C ~ 35°C oz. (accuracy 0.1°C)
Room temperature setting range	5°C ~ 35°C (step 0.5°C)
Ambient temperature	0°C ~ 50°C, humidity up to 90%
Transport or warehouse temperature	-10°C ~ +65°C, humidity up to 90%
Dimensions	115 x 90 x 32mm

Quick start and tips

Temperature changing, programming switches (at what hour the switch should occur) and all confirmations are done by short pressing button **P**, when the value is blinking. You can change the values, when they are blinking, by pressing buttons **▼** (decrease value) or **▲** (increase value) and again confirming the values by short pressing button **P**. To exit any editing just short press the button **R**. All values, settings will be saved.

Also, if you are editing settings or configuring the device and you don't press any button for 20 seconds, the device will exit the current editing and save its current values.

Transmitter (thermostat) – Button descriptions

Button description

1. On / Off (stand by)
2. Setting the clock
3. Setting the programs (short press/ Hold, constant temperature (long press))
4. Confirm / Exit
5. Reset button
6. Up; Increase value
7. Down; Reduce value

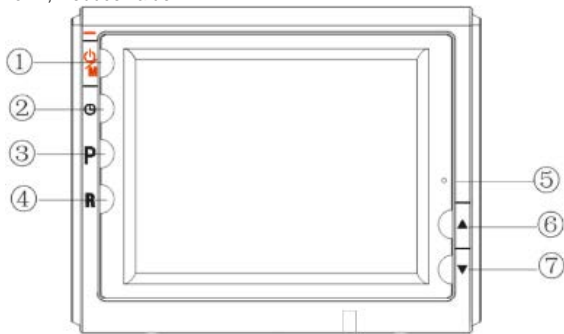

Display description

1. Date, day
2. Hour
3. Current selected setting
4. Heating
5. Operation (Off or if turned on the sun symbol will be lit)
6. "Open window detection" function is active
7. Control mode
8. Program mode
9. Heating operation (turns on only if the room is currently heating)
10. Temperature unit
11. Mode of operation (program, hold)
12. Battery replacement warning
13. The currently set heating temperature
14. Keyboard lock
15. Current room temperature

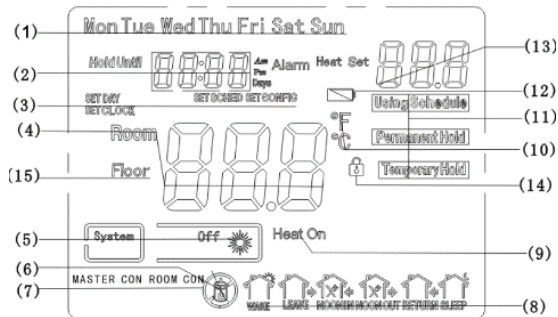

Installation

Battery installation

First remove the rear cover from the thermostat. Do this by carefully pulling the cover from the top and bottom of the cover and pull it outwards. Then insert two AA (LR6) 1.5V batteries the correct polarity. You can leave the cover until the next step.

Do not open the thermostat anywhere else or in any other way other than shown in this manual or with force!

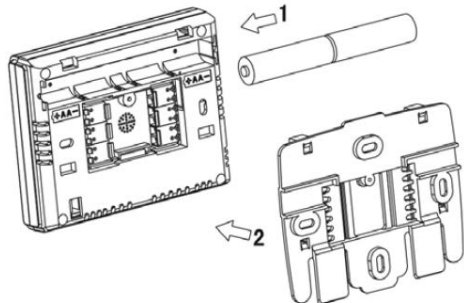

Installation

You can place the thermostat on the wall in the desired room.

Perform the wall mounting by removing the back cover and marking where you will drill holes for it. Then, screw the cover into the designated, marked place and "attach" the room unit. Place the thermostat in a location where it is not directly exposed to a heat source or to sunlight (example in the picture).

Make sure that the thermostat is placed on a neutral position, not near a heating or cooling source, on an inside wall and on a proper height. Doing so, we allow the thermostat to work properly.

After you've completed this step, preform electrical wiring. Once again, the assembly / installation should be carried out by a qualified person!

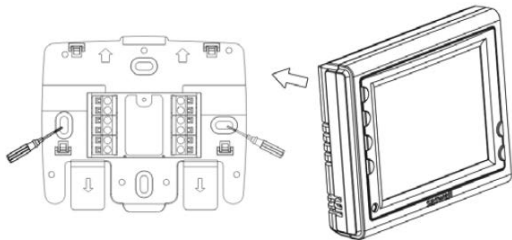

An example of an electrical scheme.

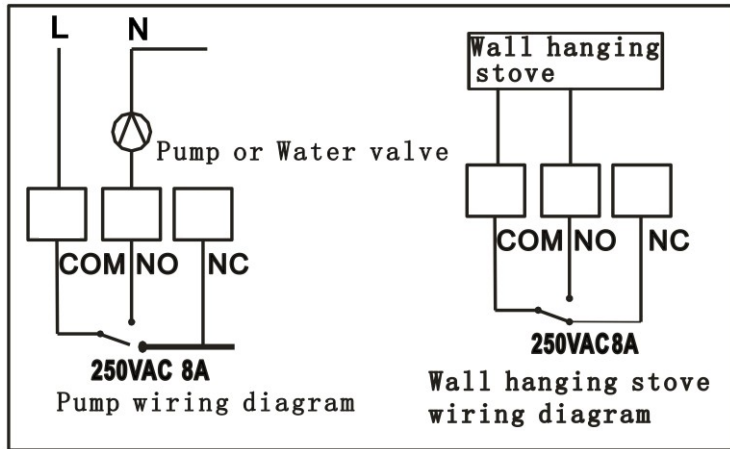

If you're using the thermostat for underfloor heating, you can install an external temperature sensor with value NTC100K on contacts S1, S2. If an external sensor is attached, the internal will be disabled so only one can work at the same time. **In no case you should attach electrical wirings of L and N to S1 or S2 contacts!! Warranty will be void!**

Remove the safety contacts. Connect power and signal cables to the housing section shown below. After completion of assembly, install safety of the contacts back on the housing.

Electrical wiring with scheme

Optional: contacts for external sensor

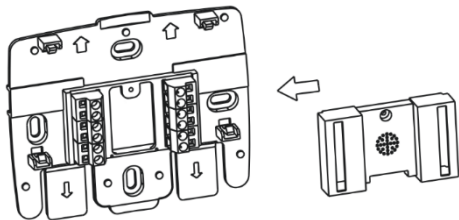
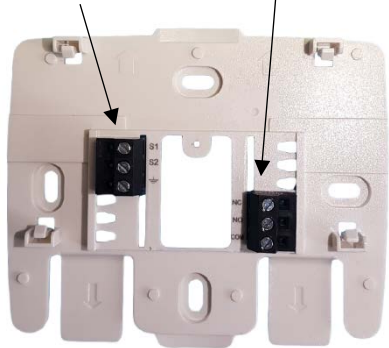

Troubleshooting, errors

Short description of possible errors, the device might show on the display:

Error shown on display	Description
Crossed battery 	Bad batteries - requires the replacement of batteries as soon as possible.
roomERR	Thermostat sensor failure.
No display or the display is malfunctioning	Temporary display malfunction. Press reset button softly.
Unable to unlock the thermostat, I forgot the code	Remove the batteries from the thermostat for a longer period of time (60 min +) or press the reset button with a clip or some thin object. The thermostat will restart unlocked. Go to the settings and set the code you want.
I changed the settings and now the thermostat is not working as it should. I want to reset them to factory defaults.	Go to the settings menu. Press and hold the R. key for 3 seconds. The display shows "def". The settings will be reset to factory default values.

Tip: If the device is not in use for a long time and there is no need for heating, remove the batteries to prevent battery leakage and extend the battery life.

Advice on thermostat installation and position in room



In any case of the thermostat installation (on wall or portable), be careful not put it near sources of hot or cold air, direct sunlight, draught or other types of temperature influences. Also, make sure that the thermostat is placed at least 30cm away from metal parts and 1 meter from other electrical devices. If you mount the thermostat on a wall, the most optimum height for mounting is 150cm and at least 20cm away from the door, windows, cupboards and similar objects. Also, install the thermostat on the inside wall of the house. If you don't follow these recommendations, it can happen that the thermostat will not function correctly. Because of signal interference (electrical sources, metal parts, ...) or due to incorrect reading of the temperature (drafts, sun, cold or the hot spot, ...).

Basic thermostat setting

Setting the clock

Pressing the \odot button enters the clock and day setting mode. When in editing mode, the current setting position will blink. First you are setting the time – hours and minutes. You can change the value by pressing \blacktriangledown or \blacktriangle buttons. When you are done setting the time, press the \odot button and you will continue to setting the current day. Again, you change the value by pressing \blacktriangledown or \blacktriangle buttons. When you are done setting the time/date values, press the R button to exit and save.

Programming the heating modes and schedules

By short pressing the **P** key, you enter heating mode programming. For every program and schedule you can look up to the default tables on the next pages.

When you are in editing mode, you can use the **P** button to switch between the settings (days, clock, temperature and timer) and \blacktriangledown or \blacktriangle keys to change the desired values (when the selected value flashes).

We can choose the settings for 7, 5 + 2, 5 + 1 + 1 days and 4 or 6 time switches. As the default program schedule setting is set the 7-day program with 6 time programs. For changing these values, please refer to advanced settings.

If you won't change any of the schedules, the default settings will stay. For reference, check the tables in the next pages.

If you are not happy with your settings you've made, you can always set them back to factory default by holding button **R** for 3 seconds. All changes made to the schedules will be lost and set to factory default! The display will show dEF.

When editing, if you don't press any button for about 15 seconds, the device will save any changes made until then. You can return to editing by going back with the same procedure.

Example of setting the default 7-day schedule with 6 switches. Use tables at the start of this manual for reference.

1. Enter the editing mode by briefly pressing the **P** button.
2. The day flashes, then press ▼ or ▲ to select the day you want to edit. Confirm the selection by briefly pressing the **P** button.
3. The time is blinking now. Press ▼ or ▲ key to select the desired time to start the time program. Confirm the selection by briefly pressing the **P** button.
4. The temperature is now flashing. Press ▼ or ▲ button to select the desired temperature of the time program. Confirm the selection by briefly pressing the **P** button.
5. Now you have finished editing the first of the six time programs for the selected day, the clock is flashing, and the next time program (switch) editing is started. By briefly pressing the **R** key, you can finish editing the program / schedule or continue by briefly pressing **P** to edit another time program, following the same steps from 2-4.
When you are finished with the sixth time program, you will switch to editing the next day after the same steps 2-4.

Once you have finished editing the heating programs, just confirm with briefly pressing the **R** key. If you do not make any changes within 30 seconds all the settings are saved.

Advanced thermostat settings



To access advanced thermostat settings, turn off the device by briefly pressing the  key. The device must be off or in standby. Then long press the **P** button (3 seconds) and enter the advanced setting. You can change the values using **▼** or **▲** keys. Press the **P** button to move through the menu and save the settings with the **R** key (exit the settings).

Settings explanation:

Step	Setting name (default value)	Change option	Description
1	CL (0)	-4 to +4	Temperature display correction
2	AH (350)	20 – 35 °C	Maximum output, operating temperature
3	AL (50)	5 – 20 °C	Lowest output, operating temperature
4	FC (C)	C / F	Temperature display in Celsius or Fahrenheit
5	bL (05)	00 / 05 / 15	Backlight duration in seconds
6	db (0.5)	0.2 – 5.0	Temperature range: temperature difference between switching on and off. If, for example, the temperature on the system is set at 22 ° C and the range at 0.5 ° C the heating system starts to operate if the room temperature drops to 21.5 ° C and switches off when the temperature reaches 22.5 ° C. A smaller set hysteresis can affect the life of the thermostat and the connected devices!
7	P51 (7)	0 / 2 / 3 / 7	Programming option 7: Separate setting for each day 3: 5 days + 1 + 1 2: 5 days + 2 weekends 0: programs disabled

Settings continue on the next page

8	P52 (6)	4 / 6	Number of time programs: In one day we can have 4 or 6 different hour and temperature regimes. (see the tables below)
9	OC(24)	12 / 24	24 hours or 12 hours clock display
10	ES (OFF)	On / Off	Smart Adaption, Adjustment - If you have this feature turned on, the thermostat will start heating and functioning before the next heating program is switched on and will try to get to the desired temperature as comfortable as possible. If this function is turned on, the device is constantly learning and adjusting, and calculates how much sooner it has to start with the heating. This is done by algorithm learning curve.
11	Ad (30)	5 – 90	Setting the room temperature refresh rate in seconds. Here you can adjust how quickly the sensor will refresh the room temperature display. Faster is more accurate but has more fluctuations. More seconds equals more stable operation and room comfort.
12	Cod (0000)	0000-9999	Keypad unlock code setting. With P button you can move over different code position setting.

Additional modes

Temporary temperature change (Temporary hold)

The device has the option of temporarily changing the temperature with the option "temporary hold".

This option is simply activated by manually changing the temperature using ▼ or ▲ buttons. If the option is activated, "TEMPORARY HOLD" appears on the screen (see display description, No. 11). The desired temperature remains active until the change of program schedule occurs. With the **R** button, you can also cancel the activated option.

Constant temperature change (Permanent hold)

The device has the option of constant temperature change with the option "permanent hold". The option allows you to keep a constant temperature every day and hour of the week, independent of the program settings as it overrides them.

This option is simply activated with a longer press (5 seconds) on the **P** key. If the option is activated, "PERMANENT HOLD" appears on the screen (see display description, No. 11). Set the desired temperature using ▼ or ▲ buttons. The "permanent hold" option remains active until it is cancelled by briefly pressing the **P** or **R** key.

Key Lock and unlock with code feature

This feature allows you to lock the thermostat, and when the function is turned on, any changes to the settings are disabled.

Activate the function by holding down ▼ and ▲ buttons at the same time for three seconds. When the function is activated, the lock symbol is displayed (see display description - 14).

You can switch off the function (unlock the thermostat) by again holding ▼ and ▲ keys for 3 seconds and then enter the unlock code you've set in the thermostat settings (default 0000). To set the next code, press the P. key. Change number with ▼ and ▲. Confirm the code with R. The code can be changed in the advanced thermostat settings. The lock symbol disappears on the screen. The lock symbol disappears on the screen.

Automatic OPEN WINDOW detection function

Thermostat has automatically turned on function of detecting if there's an open window nearby.

The function turns on, when the room temperature suddenly falls for 1.5°C or more in the last 3 minutes and then the thermostat turns off the heating to prevent unnecessary energy loss.

Function turns off when the room temperature increases or after 30 minutes after the function activates or if the user presses any of the thermostat's buttons. The thermostat then returns to its previous working mode.

When the function is turned on, a symbol appears on the screen (display description 6) .



Smart adjustment

The thermostat has the option of activating the smart adjustment function, which allows the thermostat algorithm to learn the last 7 days of heating and to predict how long it takes to start heating to reach the desired set temperature.

SI | GARANCIJSKI LIST IN GARANCIJSKA IZJAVA

OPOZORILO: Vsebina teh navodil se lahko spremeni brez predhodnega opozorila – zaradi omejenih možnosti tiskanja se lahko predstavljeni simboli neznatno razlikujejo od simbolov na zaslonu – vsebine teh navodil brez soglasja proizvajalca ni mogoče razmnoževati. Napravo se lahko prosto uporablja v EU. Vse izjave o skladnosti (CE, RoHS) so prosto dostopne na spletni strani www.sen-controls.eu in podstraneh npr. <https://si.sen-controls.eu> pod zavihkom »Pravno« ali »Dokumenti« pri vsakem od objavljenih naprav ali na zahtevo preko epošte info@sen-controls.eu.

SLO - Garancijska izjava

1. Izjavljamo, da jamčimo za lastnosti in brezhibno delovanje v garancijskem roku.
2. Garancijski rok prične teči z datumom izročitve blaga in velja 24 mesecev.
3. Sen Controls d.o.o. jamči kupcu, da bo v garancijskem roku na lastne stroške odpravil vse pomanjkljivosti na aparatu zaradi tovarniške napake v materialu ali izdelavi.
4. Za čas popravila se garancijski rok podaljša.
5. Če aparat ni popravljen v roku 45 dni od dneva prijave okvare, lahko prizadeta stranka zahteva novega.
6. Garancija preneha, če je okvara nastala zaradi: nestrokovnega-nepooblaščenega servisa, predelave brez odobritve proizvajalca, neupoštevanja navodil za uporabo aparata
7. Garancija ne izključuje pravic potrošnika, ki izhajajo iz odgovornosti prodajalca za napake na blagu.
8. Proizvajalec zagotavlja proti plačilu popravilo, vzdrževanje blaga, nadomestne dele in priklopne aparate tri leta po poteku garancijskega roka.
9. Naravna obraba aparata je izključena iz garancijske obveznosti. Isto velja tudi za poškodbe zaradi nepravilne uporabe ali preobremenitve.
10. Omenjena garancija velja na območju držav članic EU ter Republike Srbije, Bosne in Hercegovine

SI | NAVODILA ZA REKLAMACIJSKI POSTOPEK IN GARANCIJSKI LIST

Lastnik uveljavlja garancijski zahtevek tako, da ugotovljeno okvaro prijavi pooblaščenim delavnicam, serviserju oz. prodajnem mestu, pisno ali ustno. Kupec je odgovoren, če s prepozno prijavo povzroči škodo na aparatu. Po izteku garancijskega roka preneha pravica do uveljavljanja garancijskega zahtevka. Priložen mora biti potrjen garancijski list z originalnim računom.

Sen Controls d.o.o. se obvezuje, da bo aparat zamenjal z novim, če ta v tem garancijskem roku ne bi deloval brezhibno.

V primeru vprašanj ali težav se lahko obrnete na epšto help@sen-controls.eu.

Prosimo vas, da zraven pravilno izpolnjenega garancijskega lista dodate še čim bolj podrobno obrazložitev napake, zaradi katere reklamirate napravo.

TIP NAPRAVE	ŽIČNI TERMOSTAT
PROIZVAJALEC	SASWELL
TIP	SAS908XWHB-7(SL)
DATUM PRODAJE	
PODPIS IN ŽIG PRODAJALCA	

Uvoznik in distributer za EU, servis: Sen Controls d.o.o., Belokranjska cesta 29, 8340 Črnomelj, Slovenija,
tel.: +386 40 299 299 www.sen-controls.eu | info@sen-controls.eu

BIH, HRV, SRB | Jamstveni list I jamstvena izjava

UPOZORENJE: Sadržaj ovih uputa može se promijeniti bez prethodne najave - zbog ograničenih opcija ispisa, prikazani simboli mogu se malo razlikovati od simbola na zaslonu - sadržaj tih uputa ne može se reproducirati bez suglasnosti proizvođača. Sve Deklaracije o sukladnosti (CE, RoHS) slobodno su dostupne na web stranici www.sen-controls.eu i podstranicama pod „Pravno“, „Legal“ ili sličnim stranicama. Dokumente možete dobiti i na svaki stranici uređaja ili putem epošte info@sen-controls.eu.

BIH, HR, SRB - Izjava o jamstvu

1. Izjavljujemo da jamčimo svojstva i besprijekoran rad u jamstvenom roku.
2. Jamstveno razdoblje počinje trajati od datuma isporuke robe i vrijedi 24 mjeseca.
3. Sen Controls d.o.o. jamči kupcu da će na račun jamstvenog razdoblja otkloniti sve nedostatke na stroju zbog neuspjeha tvornice u materijalu ili izradi na vlastiti trošak.
4. Jamstveni rok produžuje se za vrijeme popravka.
5. Ako se aparat ne popravi unutar 45 dana od datuma izvješća o kvaru, pogođena strana može zatražiti novu.
6. Jamstvo prestaje ako je kvar nastupio zbog: - neprofesionalno-neovlašten servis, prerada bez odobrenja proizvođača, Nepoštivanje uputa za uporabu uređaja
7. Jamstvo ne isključuje prava potrošača koja proizlaze iz odgovornosti prodavatelja zbog nedostataka u robi.
8. Proizvođač osigurava popravke, održavanje robe, rezervnih dijelova i spojnice za plaćanje za plaćanje tri godine nakon isteka jamstvenog roka.
9. Prirodno trošenje uređaja je isključeno iz jamstva. Isto vrijedi i za štetu zbog nepravilne uporabe ili preopterećenja.
10. Ovo jamstvo vrijedi na teritoriju država članica EU-a i Republike Srbije, Bosne i Hercegovine

BIH, HRV, SRB | UPUTE ZA POSTUPAK REKLAMACIJE I JAMSTVENI LIST

Vlasnik zahtjeva pravo na jamstvo prijavom oštećenja u pisanom ili usmenom obliku ovlaštenom servisu ili prodajnom mjestu. Kupac je odgovoran ako uzrokuje oštećenja uređaja kasnim obavještanjem. Po isteku jamstvenog roka isteklo je pravo podnijeti zahtjev za jamstvo. U prilogu se mora potvrditi potvrdom o jamstvu s originalnim računom!

Sen Controls d.o.o. obvezuje se zamijeniti uređaj s novim ako se ne radi besprijekorno unutar ovog jamstvenog roka.

Dodajte detaljno objašnjenje pogreške vašeg uređaja zajedno s ispravno ispunjenim jamstvom.

TIP UREĐAJA	ŽIČNI TERMOSTAT
PROIZVOĐAČ	SASWELL
TIP	SAS908XWHB-7(SL)
DATUM PRODAJE	
POTPIS ŽIG PRODAVATELJA	

Distributer za EU i servis: Sen Controls d.o.o., Belokranjska cesta 29, 8340 Črnomelj, Slovenia

U slučaju pitanja ili problema možete se obratiti e-pošti help@sen-controls.eu.

tel.: +386 40 299 299 www.sen-controls.eu | info@sen-controls.eu

ENG | WARRANTY CARD, STATEMENT

Warning: The contents of these instructions can be changed without prior warning - due to limited printing options, the symbols presented may vary slightly from the on-screen symbols - the contents of these instructions cannot be reproduced without the consent of the manufacturer.

The device can be freely used in the EU. All statements of conformity (CE, RoHS) are freely available on the website www.sen-controls.eu and it's subsites eg. <https://en.sen-controls.eu> or other. The documents are also available on products subsites under "Documents" or "Legal" or on request by email info@sen-controls.eu.

1. We declare that we guarantee the properties and faultless operation within the warranty period.
2. The warranty period begins with the date of purchase and is valid for 24 months.
3. Sen Controls d.o.o. guarantees to the buyer that during the warranty period we will eliminate all defects on the device due to a factory failure in material or workmanship at our own expense.
4. For the time of repair, the warranty period is extended.
5. If the device is not repaired within 45 days from the date of the failure report, the affected party may request a new one.
6. The guarantee is terminated if the defect occurred due to: - Unprofessional-unauthorized service, - Opening or modifying the device without the manufacturers, - Failure to comply with the user manual
7. The guarantee does not exclude the rights of the consumer arising from the seller's responsibility for defects in goods.
8. The manufacturer provides repairs, maintenance of goods, spare parts and couplings against payment for three years after the expiration of the warranty period.
9. The natural wear of the device is excluded from the warranty. The same applies to damage due to improper use or overload.
10. The limited warranty applies in the territory of the EU Member States and the Republic of Serbia, Bosnia and Herzegovina.

ENG | WARRANTY CARD AND INSTRUCTIONS FOR THE RECLAMATION PROCEDURE

The owner invokes a guarantee claim by declaring the impairment to an authorized workshop, repairer, point of sale, either in writing or orally. The buyer is responsible if he causes damage to the appliance by late notification. Upon expiration of the warranty period, the right to claim a warranty claim has expired. The validated warranty card with the original invoice must be attached.

Sen Controls d.o.o. undertake to replace the device with a new one if it fails to function properly in this warranty period.

Please add a detailed explanation of the error of the device, along with a properly completed warranty card.

Type of the device	Wireless thermostat
Manufacturer	SASWELL
Model	SAS908XWHB-7(SL)
Date of purchase	
SIGNATURE AND STAMP OF THE SELLER	

Distribrutor, import and service for EU is Sen Controls d.o.o., Belokranjska cesta 29, 8340 Črnomelj, Slovenia, tel.: +386 40 299 299 www.sen-controls.eu | info@sen-controls.eu

If you have any questions or problems with our products, contact us on help@sen-controls.eu.